

STANLEY®

TLM99, TLM99s, TLM99si User Manual

E

ES

F

PT

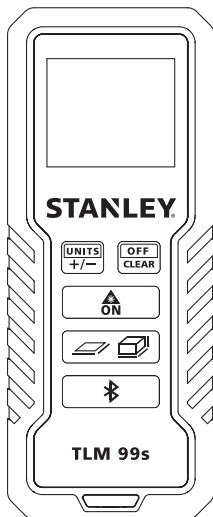
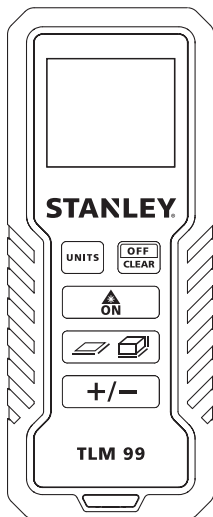

www.StanleyTools.com



Please read these instructions before operating the product.

Figures

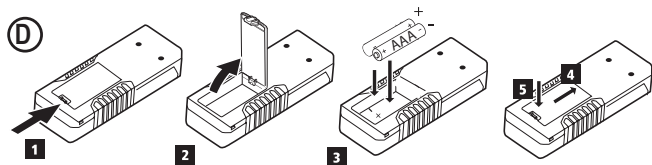
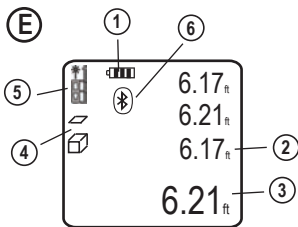
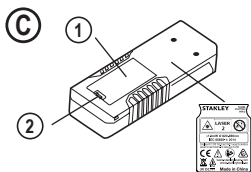
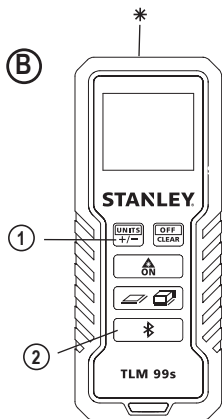
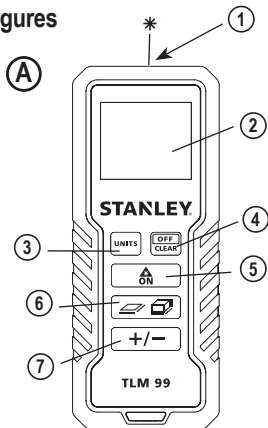

(F)

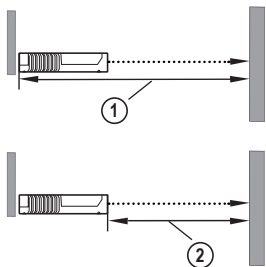

(G)

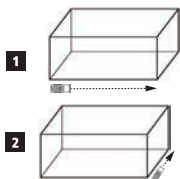

(H)

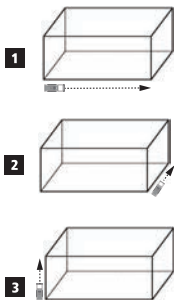

E Contents

- User Safety
- Battery Safety
- Setup (Load Batteries)
- Operation
- Warranty
- Error Codes
- Specifications

Retain all sections of this manual for future reference.

User Safety



WARNING:

Carefully read the Safety Instructions and Product Manual before using this product. The person responsible for the product must ensure that all users understand and adhere to these instructions.



WARNING:

The following label information is placed on your laser tool to inform you of the laser class for your convenience and safety.



The TLM99/TLM99s/TLM99si tool emits a visible laser beam, as shown in Figure (A) #1. The laser beam emitted is Laser Class 2 per IEC 60825-1 and complies with 21 CFR 1040.10 and 1040.11 except for deviations pursuant to Laser Notice No. 50, dated June 24, 2007.



WARNING:

While the laser tool is in operation, be careful not to expose your eyes to the emitting laser beam (red light source). Exposure to a laser beam for an extended time period may be hazardous to your eyes. Do not look into the beam with optical aids.



WARNING:

To reduce the risk of injury, user must read the Product User manual, Laser Safety manual, and Battery Safety information.

FCC Compliance

This device complies with Part 15 of the FCC Rules. Operation is subject to the following two conditions: (1) This device may not cause harmful interference, and (2) this device must accept any interference received, including interference that may cause undesired operation.

FCC Statement

This equipment has been tested and found to comply with the limits for a Class B digital device, pursuant to part 15 of the FCC rules. These limits are designed to provide reasonable protection against harmful interference in a residential installation. This equipment generates, uses, and can radiate radio frequency energy and, if not installed and used in accordance with the instructions, may cause harmful interference to radio communications. This device is a portable unit. The exclusion threshold is 0.887<3. No SAR test is required. However, there is no guarantee that interference will not occur in a particular installation. If this equipment does cause harmful interference to radio or television reception, which can be determined by turning the equipment off and on, the user is encouraged to try to correct the interference by one or more of the following measures:

- Reorient or relocate the receiving antenna.
- Increase the separation between the equipment and the receiver.
- Connect the equipment into an outlet on a different circuit (not the circuit to which the receiver is connected).
- Consult the dealer or an experienced radio/TV technician for help.

Canada, Industry Canada (IC) Notices

Class B digital circuitry of this device complies with Canadian ICES-003. This device complies with Industry Canada license-exempt RSS standard(s). Operation is subject to the following two conditions: (1) this device may not cause interference, and (2) this device must accept any interference, including interference that may cause undesired operation of the device.

Under Industry Canada regulations, the radio transmitter(s) in this device may only operate using an antenna of a type and maximum (or lesser) gain approved for the transmitter by Industry Canada. To reduce potential radio interference to other users, the antenna type and its gain should be so chosen that the equivalent isotropically radiated power (e.i.r.p.) is not more than that necessary for successful communication.

Battery Safety



WARNING: Batteries can explode or leak and cause serious injury or fire. To reduce the risk:

ALWAYS follow all instructions and warnings on the battery label and package.

DO NOT short any battery terminals.

DO NOT charge alkaline batteries.

DO NOT mix old and new batteries. Replace all of them at the same time with new batteries of the same brand and type.

DO NOT mix battery chemistries.

DO NOT dispose of batteries in fire.

ALWAYS keep batteries out of reach of children.

ALWAYS remove batteries if the device will not be used for several months.

NOTE: Ensure that the recommended batteries are used.

NOTE: Ensure the batteries are inserted in the correct manner, with the correct polarity.

Setup (Load Batteries)



1. Locate the battery compartment latch on the back of the TLM99, TLM99s, or TLM99si tool (Figure C #2).
2. Using your finger, pull the latch up to unlock and remove the battery door (Figure D #1 and #2).
3. Insert two AAA batteries, making sure to position the - and + ends of each battery as noted inside the battery compartment (Figure D #3).
4. Slide the pins at the bottom of the battery door into the notches in the battery compartment (Figure D #4).
5. Push the battery door down until it snaps in place (Figure D #5).

When the tool is ON, the battery level appears in the display window (Figure E #1).

Operation

Measuring Distance to a Wall or Object

1. Click  (Figure A #5) to turn on the tool.
2. The tool will measure the distance from the **bottom** of the tool to the wall or object (Figure F #1).



To measure from the **top** of the tool instead of the bottom (Figure F #2), hold  for 2 seconds. On the display window, the tool icon will change from  to  (Figure E #5).

3. Point the laser at the top of the tool (Figure A #1) toward the wall or object whose distance you need to measure (Figure F).
4. Click  to measure the distance from the tool to the wall or object.
5. At the bottom of the display window (Figure A #2), view the current measurement (Figure E #3).

To take a new measurement, click  to move the current measurement up to the previous line on the display window (Figure E #2). Then repeat steps 2-5.

Measuring Distances Continuously

To take a series of measurements as you move around, change to Continuous Measure mode.



1. Click  (Figure A #5) to turn on the tool.
2. Point the laser at the top of the tool (Figure A #1) toward the wall or object whose distance you need to measure (Figure F).
3. Click and hold  for 2 seconds to turn on the Continuous Measure mode.
4. At the bottom of the display window (Figure A #2), view the current measurement (Figure E #3), which will keep changing as you move the tool.
5. To take the current measurement (from the tool to the wall or object) and exit Continuous Measure mode, click .





To take a new measurement, click  to move the current measurement up to the previous line on the display window. Then repeat steps 2-5.

E Measuring Area

You can measure the area of a wall, floor, or object.

1. Click  (Figure A #5) to turn on the tool.
2. The tool will measure the distance from the **bottom** of the tool to the wall or object (Figure F #1).



To measure from the **top** of the tool instead of the bottom (Figure F #2), hold  for 2 seconds. On the display window, the tool icon will change from  to  (Figure E #5).





3. Click  to show  on the display window (Figure E #4).
4. Measure the **width**.
 - Point the top of the tool at one side of the target (wall, floor, or object).
 - Position the tool at one end of the target and point the laser dot across the width. (Figure G #1 shows where to position the tool if you are measuring from the **bottom** of the tool.)
 - Click  to display the width measurement at the top of the display window.
5. Measure the **length**.
 - Position the tool at one end of the target and point the laser dot across the length. (Figure G #2 shows where to position the tool if you are measuring from the **bottom** of the tool.)
 - Click  to display the length measurement on the second line of the display window.
6. View the **Area** measurement at the bottom of the display window (Figure E #3).

Measuring Volume

You can measure the volume of a room or object.

1. Click  (Figure A #5) to turn on the tool.
2. The tool will measure the distance from the **bottom** of the tool to the wall or object (Figure F #1).



To measure from the **top** of the tool instead of the bottom (Figure F #2), hold  for 2 seconds. On the display window, the tool icon will change from  to  (Figure E #5).

3. Click  twice to show  on the display window (Figure E #4).
4. Measure the **width**.
 - Point the top of the tool at one side of the target (room or object).
 - Position the tool at one end of the target and point the laser dot across the width. (Figure H #1 shows where to position the tool if you are measuring from the **bottom** of the tool.)
 - Click  to display the width measurement at the top of the display window.
5. Measure the **length**.
 - Position the tool at one end of the target and point the laser dot across the length. (Figure H #2 shows where to position the tool if you are measuring from the **bottom** of the tool.)
 - Click  to display the length measurement on the second line of the display window.
6. Measure the **height**.
 - Position the tool at one end of the target and point the laser dot across the height. (Figure H #3 shows where to position the tool if you are measuring from the **bottom** of the tool.)
 - Click  to display the height measurement on the third line of the display window.
7. View the **Volume** measurement at the bottom of the display window (Figure E #3).

Adding Measurements

You can add two measurements to get a total measurement of the two distances.

1. Click  (Figure A #5) to turn on the tool.
2. The tool will measure the distance from the **bottom** of the tool to the wall or object (Figure F #1).

To measure from the **top** of the tool instead of the bottom (Figure F #2), hold  for 2 seconds. On the display window, the tool icon will change from  to  (Figure E #5).

3. Point the laser at the top of the tool (Figure A #1) toward the wall or object whose distance you need to measure.

- Click to measure the distance from the tool to the wall or object.
- Indicate that you want to add this measurement to the next measurement.
 - On the **TLM99** keypad, click (Figure **(A)** #7).
 - On the **TLM99s** or **TLM99si** keypad, click (Figure **(B)** #1).
- Point the laser at the top of the tool toward the next wall or object.
- Click to measure the distance and add it to the previous measurement.
- View the total of the two measurements at the bottom of the display window (Figure **(E)** #3).

Subtracting Measurements

You can subtract one measurement from another.

- Click (Figure **(A)** #5) to turn on the tool.
- The tool will measure the distance from the **bottom** of the tool to the wall or object (Figure **(F)** #1).
To measure from the **top** of the tool instead of the bottom (Figure **(F)** #2), hold for 2 seconds. On the display window, the tool icon will change from to (Figure **(E)** #5).
- Point the laser at the top of the tool (Figure **(A)** #1) toward the wall or object whose distance you need to measure.
- Click to measure the distance from the tool to the wall or object.
- Indicate that you want to subtract the next measurement from this measurement.
 - On the **TLM99** keypad, click twice.
 - On the **TLM99s** or **TLM99si** keypad, click twice.
- Point the laser at the top of the tool toward the next wall or object.
- Click to measure the distance and subtract it from the previous measurement.
- View the difference between the two measurements at the bottom of the display window (Figure **(E)** #3).

Changing the Unit of Measure

Once the current measurement is taken (the device is not in Continuous Measure mode), you can change the unit of measure from decimal ft (6.21 ft) to fractional ft (6'02"9/16), fractional ft to meters (1.894 m), meters to inches (74 9/16 in), or inches to decimal ft.

- On the **TLM99** keypad, click (Figure **(A)** #3).
- On the **TLM99s** or **TLM99si** keypad, hold (Figure **(B)** #1) until you see the measurement change (2-3 seconds).



Using Your TLM99s/TLM99si With

If you have a **TLM99s** or **TLM99si**, you can use its Bluetooth® capability to pair it with the **STANLEY Smart Connect** application on your cell phone or tablet, and then record accurate measurements in your floor plans.

- From either or , download the **STANLEY Smart Connect** application to your cell phone or tablet.
- Using the **STANLEY Smart Connect** application, capture the room or space for which you want to record the measurements, and build your floor plan.
- On the **TLM99s** or **TLM99si** keypad, click to turn on the tool.
- If the Bluetooth® icon does not appear on the display window (Figure **(E)** #6), click on the keypad to turn on Bluetooth®.
- Use the **STANLEY Smart Connect** application to pair your cell phone or tablet to the **TLM99s** or **TLM99si**.
- Use the **TLM99s** or **TLM99si** to measure each wall in the room or space captured in the floor plan, and sync the measurements to the floor plan.
- Using the **STANLEY Smart Connect** application, save the floor plan.

Once you have saved the floor plan, you can export it to one of several different file formats, including PDF, DXF, or JPG, and print it or email it to other people (your realtor, home center, etc.).

Bluetooth

THE BLUETOOTH® WORD MARK AND LOGOS ARE REGISTERED TRADEMARKS OWNED BY BLUETOOTH SIG, INC. AND ANY USE OF SUCH MARKS BY STANLEY TOOLS IS UNDER LICENSE. OTHER TRADEMARKS AND TRADE NAMES ARE THOSE OF THEIR RESPECTIVE OWNERS.®

E Turning Off the Tool

The tool can be turned off in either of these ways:

- Press and hold  for several seconds (until the display window clears).
- If you do not use the tool for 90 seconds, it will automatically turn off.

Warranty

STANLEY warrants this product for a period of (2) years against deficiencies in material and workmanship. This LIMITED WARRANTY does not cover products that are improperly used, abused, altered, or repaired. Please call 866-786-5924 for more information or return instructions. Unless otherwise noted, STANLEY will repair without cost, any STANLEY product found to be defective, including parts and labor charges, or at STANLEY's option, will replace such tools or refund the purchase price, less the amount for depreciation, in exchange for the defective tool. THIS LIMITED WARRANTY EXCLUDES ALL INCIDENTAL OR CONSEQUENTIAL DAMAGES. Some states do not allow the exclusion or limitation of incidental or consequential damages, so these limitations may not apply to you. This TWO YEAR LIMITED WARRANTY gives you specific legal rights that may vary from state to state. In addition to the warranty, STANLEY Lasers are covered by: 30-Day Money Back Guarantee. If you are not completely satisfied with the performance of your STANLEY Laser for any reason, you can return it within 30 days from the date of purchase with a receipt for a full refund.

IMPORTANT NOTE: The customer is responsible for the correct use and care of the instrument. Moreover, the customer is completely responsible for periodically checking the accuracy of the laser unit, and therefore for the calibration of the instrument.

Calibration and care are not covered by warranty.

Error Codes

If INFO appears on the display window with a Code number, perform the corresponding Corrective Action.

Code	Description	Corrective Action
101	Received Signal Too Weak, Measuring Time Too Long	Use the target plate or change the target surface.
102	Received Signal Too High	Target is too reflective. Use the target plate or change the target surface.
201	Too Much Background Light	Reduce the background light on the target area.
202	Laser Beam Interrupted	Remove the obstacle and repeat the measurement.
203	Insufficient Power	Replace the batteries.
301	Temperature Too High	Allow the device to cool down to a temperature within the specified Operating Temperature Range .
302	Temperature Too Low	Allow the device to warm up to a temperature within the specified Operating Temperature Range .
401	Hardware Error	Switch the device on/off several times. If the error still occurs, return the defective device to the Service Center or distributor. Refer to the Warranty .
402	Unknown Error	Contact the Service Center or distributor. Refer to the Warranty .

E Specifications

Range	4in to 100ft (.1m to 30m)
Measuring Accuracy*	$\pm 3/32$ in (± 2 mm)*
Resolution**	1/16in (1mm)**
Laser Class	Class 2 (IEC/EN60825-1: 2014)
Laser Type	≤ 1.0 mW @ 620-690nm
Laser/Backlight Automatic Switch-off	After 30s
Unit Automatic Switch-off	After 90s
Continuous Measuring	Yes
Area/Volume	Yes
Battery Life (2 x AAA)	Up to 3000 Measurements (2500 with Bluetooth®)
Dimension (H x D x W)	4.72 x 1.91 x 1.02in (120 x 48.5 x 26mm)
Weight (with Batteries)	3.21oz (100g)
Storage Temperature Range	14° F ~ 140° F (-10° C ~ +60 C)
Operating Temperature Range	32° F ~ 104° F (0° C ~ +40° C)

***Measuring Accuracy** depends on the current conditions:

- Under **favorable** conditions (good target surface and room temperature), up to 33ft (10m).
- Under **unfavorable** conditions (bright sunlight, a very weak reflecting target surface, or large temperature fluctuations), the error can increase by to ± 0.003 in/ft (± 0.25 mm/m) for distances over 33ft (10m).

****Resolution** is the finest measurement you can see. In inches, that is 1/16". In mm, that is 1mm.

Contenido

- Seguridad del usuario
- Seguridad de la batería
- Configuración (Cargar baterías)
- Operación
- Garantía
- Códigos de error
- Especificaciones

Conserve todas las secciones de este manual para futura referencia.

Seguridad del usuario



ADVERTENCIA:

Lea con atención las instrucciones de seguridad y el manual del producto antes de usar el producto. La persona responsable del producto debe asegurarse que todos los usuarios entiendan y cumplan con estas instrucciones.



ADVERTENCIA:

La siguiente etiqueta de información se coloca en su herramienta láser para informarle sobre la clase de láser para su comodidad y seguridad.

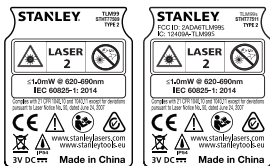

ADVERTENCIA:

Mientras la herramienta láser esté en uso, tenga cuidado de no exponer sus ojos al rayo láser (fuente de luz roja). La exposición a un rayo láser durante un largo periodo de tiempo podría ser peligroso para sus ojos. No mire directamente al rayo con ayudas ópticas.



ADVERTENCIA:

Para reducir el riesgo de lesiones, el usuario debe leer el manual de usuario del producto, el manual de seguridad del láser y la información de seguridad de la batería.

Conformidad con FCC

Este dispositivo cumple con la Parte 15 del Reglamento FCC. La operación está sujeta a las dos condiciones siguientes: (1) Este dispositivo puede no causar interferencia dañina, y (2) este dispositivo debe aceptar cualquier interferencia recibida, incluso las interferencias que pudieran causar operación no deseada.

La herramienta TLM999/TLM999s/TLM999si emite un rayo láser visible, como se muestra en la Figura (A) #1. El rayo láser emitido es un Láser Clase 2 en conformidad con la norma IEC 60825-1 y cumple las normas 21 CFR 1040.10 y 1040.11, excepto en las desviaciones en conformidad con lo establecido en Laser Notice No. 50, del 24 de junio de 2007.

Declaración de FCC

Este equipo ha sido probado y cumple con los límites para dispositivos digitales de clase B, de conformidad con la parte 15 de las normas FCC. Estos límites han sido diseñados para proporcionar una protección razonable contra las interferencias nocivas en instalaciones residenciales. Este equipo genera, usa e irradia energía de radiofrecuencia y, si no se instala y se usa de acuerdo con las instrucciones, puede causar interferencia perjudicial para las radiocomunicaciones. Este dispositivo es una unidad portátil. El umbral de exclusión es de $0.887 < 3$. No se requiere prueba SAR. No obstante, no existe ninguna garantía de que no se producirá interferencia en una instalación determinada. Si este equipo causa interferencias perjudiciales para la recepción de radio o televisión, que puede determinarse al encender y apagar el equipo, el usuario puede tratar de corregir la interferencia tomando una o varias de las siguientes medidas:

- Reorientar o reubicar la antena receptora.
- Aumentar la distancia entre el equipo y el receptor.
- Conectar el equipo en un tomacorriente de otro circuito diferente (no el circuito al que está conectado el receptor).
- Consulte al vendedor o a un técnico experto en radio/TV para solicitar su ayuda.

Canadá, Avisos del Ministerio de la Industria de Canadá (IC)

Los circuitos digitales de clase B de este dispositivo cumplen con la norma canadiense ICES-003. Este dispositivo cumple las normas RSS de exención de licencia del Ministerio de la Industria de Canadá. La operación está sujeta a las dos condiciones siguientes: (1) este dispositivo puede no causar ninguna interferencia nociva, y (2) este dispositivo debe aceptar cualquier interferencia, incluso las interferencias que pudieran causar una operación no deseada del dispositivo.

De conformidad con las disposiciones del Ministerio de la Industria de Canadá, el o los radiotransmisores de este dispositivo sólo pueden funcionar usando una antena de un tipo y una ganancia máxima (o inferior) aprobados para el transmisor por el Ministerio de la Industria de Canadá. Para reducir la potencial interferencia de radio a otros usuarios, el tipo de antena y la ganancia deben ser elegidas para que la potencia radiada isotrópica equivalente (p.i.r.e.) no sea superior a la necesaria para una comunicación correcta.

Seguridad de la batería



ADVERTENCIA: Las baterías pueden explotar o tener fugas y causar lesiones personales o incendios. Para reducir el riesgo:

SIEMPRE siga todas las instrucciones y las advertencias colocadas en las etiquetas y el paquete de las baterías.

NO ponga en corto circuito las terminales de la batería.

NO cargue las baterías alcalinas.

NO mezcle baterías nuevas y viejas. Cambie todas las baterías a la vez con baterías nuevas del mismo tipo y marca.

NO mezcle la química de las baterías.

NO deseche las baterías en fuego.

SIEMPRE mantenga las baterías fuera del alcance de los niños.

SIEMPRE retire las baterías si el dispositivo no va a utilizarse durante varios meses.

NOTA: Asegúrese de utilizar las baterías recomendadas.

NOTA: Asegúrese de insertar las baterías de manera correcta, respetando la polaridad.

Configuración (Cargar baterías)

1. Localice el seguro del compartimiento de la batería en la parte posterior de la herramienta TLM99, TLM99s, o TLM99si (Figura © #2).
2. Jale el seguro hacia arriba con el dedo para desbloquear y retirar la tapa de la batería (Figuras D #1 y #2).
3. Introduzca dos baterías AAA, asegurándose de colocar los polos - y + de cada batería como se indica en el interior del compartimiento de las baterías (Figura D #3).
4. Deslice las clavijas de la parte inferior de la puerta del compartimiento de baterías dentro de las muescas del compartimiento (Figura D #4).



- Empuje la tapa del compartimento de baterías hasta que encaje en su lugar (Figura **(D)** #5).

Cuando la herramienta esté ENCENDIDA, se mostrará el nivel de batería en la pantalla (Figura **(E)** #1).

Operación

Medición de la distancia a una pared o un objeto

- Oprima  (Figura **(A)** #5) para encender la herramienta.
- La herramienta medirá la distancia entre el **fondo** de la herramienta y la pared u objeto (Figura **(F)** #1).

Para medir desde la **parte superior** de la herramienta, en vez que desde el fondo, (Figura **(F)** #2), mantenga oprimido  durante 2 segundos. En la ventana de la pantalla, el icono de la herramienta cambiará de  a  (Figura **(E)** #5).



- Apunte el láser de la parte superior de la herramienta (Figura **(A)** #1) hacia la pared o hacia el objeto cuya distancia desee medir (Figura **(F)**).
- Oprima  para medir la distancia entre la herramienta y la pared u objeto.
- En la parte inferior de la pantalla (Figura **(A)** #2), podrá ver la medición actual (Figura **(E)** #3).

Para hacer una nueva medición, oprima  para mover hacia arriba la medición actual, a la línea anterior en la ventana de la pantalla (Figura **(E)** #2). Repita los pasos 2-5.

Medición de distancias en modo continuo

Para tomar una serie de distancias a medida que se mueve, cambie a modo Medición continua.

- Oprima  (Figura **(A)** #5) para encender la herramienta.
- Apunte el láser de la parte superior de la herramienta (Figura **(A)** #1) hacia la pared o hacia el objeto cuya distancia desee medir (Figura **(F)**).



- Oprima y mantenga oprimido  durante 2 segundos para encender el modo Medición continua.
- En la parte inferior de la pantalla (Figura **(A)** #2), podrá ver la medición actual (Figura **(E)** #3), que cambiará a medida que mueva la herramienta.
- Para hacer la medición actual (desde la herramienta a la pared u objeto) y salir del modo Medición continua, oprima .



Para hacer una nueva medición, oprima  para mover hacia arriba la medición actual, a la línea anterior en la ventana de la pantalla. Repita los pasos 2-5.

Área de medición

Puede medir un área de una pared, suelo u objeto.



- Oprima  (Figura **(A)** #5) para encender la herramienta.
- La herramienta medirá la distancia entre el **fondo** de la herramienta y la pared u objeto (Figura **(F)** #1).

Para medir desde la **parte superior** de la herramienta, en vez que desde el fondo, (Figura **(F)** #2), mantenga oprimido  durante 2 segundos. En la ventana de la pantalla, el icono de la herramienta cambiará de  a  (Figura **(E)** #5).

- Oprima  para mostrar  en la ventana de la pantalla (Figura **(E)** #4).
- Medición de **ancho**.

- Apunte la parte superior de la herramienta hacia un lado del objetivo (pared, suelo u objeto).
- Coloque la herramienta en un extremo del objetivo y apunte el punto del láser a través del ancho. (La figura **(G)** #1 muestra donde colocar la herramienta si está midiendo desde el **fondo** de la herramienta.)
- Oprima  para mostrar la medición de ancho en la parte superior de la ventana de la pantalla.

5. Medición de longitud.

- Coloque la herramienta en un extremo del objetivo y apunte el punto del láser a través de la longitud. (La figura  #2 muestra dónde colocar la herramienta si está midiendo desde el **fondo** de la herramienta.)
- Oprima  para mostrar la medición de la longitud en la segunda línea de la ventana de la pantalla.





6. Vea la medición de **Área** en el fondo de la ventana de la pantalla (Figura #3).

Medición de volumen

Puede medir el volumen de una habitación u objeto.



1. Oprima (Figura #5) para encender la herramienta.

2. La herramienta medirá la distancia entre el **fondo** de la herramienta y la pared u objeto (Figura #1).



Para medir desde la **parte superior** de la herramienta, en vez que desde el fondo, (Figura  #2), mantenga oprimido  durante 2 segundos. En la ventana de la pantalla, el icono de la herramienta cambiará de  a  (Figura  #5).

3. Oprima dos veces para mostrar en la ventana de la pantalla (Figura #4).



4. Medición de **ancho**.

- Apunte la parte superior de la herramienta hacia un lado del objetivo (habitación u objeto).
- Coloque la herramienta en un extremo del objetivo y apunte el punto del láser a través del ancho. (La figura  #1 muestra donde colocar la herramienta si está midiendo desde el **fondo** de la herramienta.)
- Oprima  para mostrar la medición de ancho en la parte superior de la ventana de la pantalla.

5. Medición de longitud.

- Coloque la herramienta en un extremo del objetivo y apunte el punto del láser a través de la longitud. (La figura  #2 muestra dónde colocar la herramienta si está midiendo desde el **fondo** de la herramienta.)
- Oprima  para mostrar la medición de la longitud en la segunda línea de la ventana de la pantalla.

6. Medición de **altura**.

- Coloque la herramienta en un extremo del objetivo y apunte el punto del láser a través de la altura. (La figura  #3 muestra dónde colocar la herramienta si está midiendo desde el **fondo** de la herramienta.)
- Oprima  para mostrar la medición de la altura en la tercera línea de la ventana de la pantalla.





7. Vea la medición de **Volumen** al fondo de la ventana de la pantalla (Figura #3).

Suma de mediciones

Puede sumar dos mediciones para obtener la medida total de dos distancias.



1. Oprima (Figura #5) para encender la herramienta.

2. La herramienta medirá la distancia entre el **fondo** de la herramienta y la pared u objeto (Figura #1).

Para medir desde la **parte superior** de la herramienta, en vez que desde el fondo, (Figura  #2), mantenga oprimido  durante 2 segundos. En la ventana de la pantalla, el icono de la herramienta cambiará de  a  (Figura  #5).

3. Apunte el láser de la parte superior de la herramienta (Figura #1) hacia la pared o hacia el objeto cuya distancia desee medir.



4. Oprima para medir la distancia entre la herramienta y la pared u objeto.





- Indica que usted desea sumar esta medición a la siguiente.
 - En el teclado del **TLM99**, oprima  (Figura **(A)** #7).
 - En el teclado de la **TLM99s** o **TLM99si**, oprima  (Figura **(B)** #1).
- Dirija el láser de la parte superior de la herramienta hacia la pared o el objeto siguiente.
- Oprima  para medir la distancia y sumarla a la medición previa.
- Vea el total de las dos mediciones en el fondo de la ventana de medición (Figura **(E)** #3).

Resta de mediciones

Puede restar una medición a partir de otra.



- Oprima  (Figura **(A)** #5) para encender la herramienta.
- La herramienta medirá la distancia entre el fondo de la herramienta y la pared u objeto (Figura **(F)** #1).

Para medir desde la **parte superior** de la herramienta, en vez que desde el fondo, (Figura **(F)** #2), mantenga oprimido  durante 2 segundos. En la ventana de la pantalla, el icono de la herramienta cambiará de  a  (Figura **(E)** #5).

- Apunte el láser de la parte superior de la herramienta (Figura **(A)** #1) hacia la pared o hacia el objeto cuya distancia desee medir.
- Oprima  para medir la distancia entre la herramienta y la pared u objeto.
- Indica que usted desea restar la siguiente medición de la medición actual.
 - En el teclado del **TLM99**, oprima  dos veces.
 - En el teclado de la **TLM99s** o **TLM99si**, oprima  dos veces.
- Dirija el láser de la parte superior de la herramienta hacia la pared o el objeto siguiente.
- Oprima  para medir la distancia y restarla a la medición previa.
- Vea la diferencia entre las dos mediciones en el fondo de la ventana de medición (Figura **(E)** #3).

Cambio de la unidad de medición

Después de tomar la medición actual (el dispositivo no está en modo Medición continua), puede cambiar la unidad de medida de pies decimales (6.21 pies) a fracciones de pie (6'02"9/16), de fracciones de pie a metros (1.894 m), de metros a pulgadas (74 9/16 pulg.), o pulgadas a pies decimales.

- En el teclado del **TLM99**, oprima  (Figura **(A)** #3).
- En el teclado de la **TLM99s** o **TLM99si**, mantenga oprimido  (Figura **(B)** #1) hasta que vea el cambio de medición (2-3 segundos).



Uso de la TLM99s/TLM99si con

Si tiene una **TLM99s** o **TLM99si**, puede usar su función Bluetooth® para conectarla con la aplicación **STANLEY Smart Connect** en su teléfono celular o tableta, y registrar mediciones precisas en sus planos.

- De  o , descargue la aplicación **STANLEY Smart Connect** a su teléfono celular o tableta.
- Usando la aplicación **STANLEY Smart Connect**, capture la habitación o el espacio para el que desea guardar las mediciones, y cree su plano.
- En el teclado de la **TLM99s** o **TLM99si**, oprima  para encender la herramienta.
- Si el icono de Bluetooth® no aparece en la ventana de la pantalla (Figura **(E)** #6), oprima  en el teclado para encender el Bluetooth®.
- Use la aplicación **STANLEY Smart Connect** para conectar su teléfono celular o tableta a la **TLM99s** o **TLM99si**.
- Use la **TLM99s** o **TLM99si** para medir cada pared en la habitación o espacio capturado en el plano, y sincronice las mediciones con el plano.
- Usando la aplicación **STANLEY Smart Connect**, guarde el plano.

Una vez que haya guardado el plano, puede exportarlo a un archivo de diferentes formatos, incluido PDF, DXF o JPG, e imprimirlo o enviarlo por correo electrónico a otras personas (su agente inmobiliario, tienda de bricolaje, etc.).

“LA PALABRA DE LA MARCA BLUETOOTH® Y SUS LOGOTIPOS SON MARCAS COMERCIALES REGISTRADAS PROPIEDAD DE BLUETOOTH SIG, INC. Y STANLEY TOOLS UTILIZA TALES MARCAS BAJO LICENCIA. LAS DEMÁS MARCAS Y DENOMINACIONES COMERCIALES PERTENECEN A SUS RESPECTIVOS TITULARES.”

Apagado de la herramienta

Puede apagar la herramienta de cualquiera de estas formas:

- Oprima y mantenga oprimido  durante unos segundos (hasta que se borre la pantalla).
- Si no utiliza la herramienta por un plazo de 90 segundos, se apagará automáticamente.

Garantía

STANLEY garantiza este producto por un periodo de (2) años contra defectos en material y mano de obra. Esta GARANTÍA LIMITADA no cubre productos que se utilicen inadecuadamente, sometidos a abuso, alterados, o reparados. Por favor llame al 866-786-5924 respecto a información adicional o instrucciones de devolución. A menos que se indique de otra manera, STANLEY reparará sin costo cualquier producto STANLEY que se encuentre que está defectuoso, incluyendo partes y cargos de mano de obra, o a opción de STANLEY, reemplazará tales herramientas o reembolsará el precio de compra, menos la cantidad por depreciación, por intercambio de la herramienta defectuosa. ESTA GARANTÍA LIMITADA EXCLUYE TODOS LOS DAÑOS INCIDENTALES O POR CONSECUENCIA. Algunos estados no permiten la exclusión o limitación de daños incidentales o por consecuencia, así que estas limitaciones pueden no aplicar para usted. Esta GARANTÍA LIMITADA DE DOS AÑOS le proporciona derechos legales que pueden variar de un estado a otro. Además de la garantía, los Láseres STANLEY están cubiertos por: Garantía de 30 días de devolución del dinero. Si no está totalmente satisfecho con la operación de su Láser STANLEY, por cualquier motivo, podrá devolverlo dentro del plazo de 30 días desde la fecha de compra, junto con un comprobante de compra, y recibirá el reembolso completo, sin tener que responder a ninguna pregunta.

NOTA IMPORTANTE: El cliente es responsable por el uso y cuidado correctos del instrumento. Además, el cliente es completamente responsable de la verificación periódica de la precisión de la unidad láser, y por lo tanto por la calibración del instrumento.

La calibración y el cuidado no están cubiertos por la garantía.

Códigos de error

Si aparece INFO con un número de código en la ventana de la pantalla, realice la correspondiente acción correctiva.

ES

Código	Descripción	Acción correctora
101	Señal recibida muy débil o tiempo de medición demasiado largo	Utilice una placa de objetivo o cambie la superficie de objetivo.
102	La señal recibida es demasiado alta	El objetivo es demasiado reflejante. Utilice una placa de objetivo o cambie la superficie de objetivo.
201	Demasiada luz de fondo	Reduzca la luz de fondo en la zona del objetivo.
202	Rayo láser interrumpido	Elimine el obstáculo y repita la medición.
203	Potencia insuficiente	Cambie las baterías.
301	Temperatura demasiado alta	Deje que la herramienta se enfríe a la temperatura indicada en Rango de temperatura de operación .
302	Temperatura demasiado baja	Deje que la herramienta se caliente hasta la temperatura indicada en Rango de temperatura de operación .
401	Error de hardware	Encienda y apague el dispositivo varias veces. Si el error persiste, lleve el dispositivo defectuoso al Centro de servicios o al distribuidor. Consulte la garantía .
402	Error desconocido	Contacte con el Centro de servicios o el distribuidor. Consulte la garantía .

Especificaciones

ES

Alcance	4 pulg. a 100 pies (1 m a 30 m)
Precisión de la medición*	± 3/32 pulg. (± 2 mm)*
Resolución**	1/16 pulg. (1 mm)**
Clase de láser	Clase 2 (IEC/EN60825-1: 2014)
Tipo de láser	≤ 1.0 mW @ 620-690 nm
Apagado automático láser/retroiluminación	Después de 30 s
Apagado automático unidad	Después de 90 s
Medición continua	Sí
Área/volumen	Sí
Duración de las baterías (2 x AAA)	Hasta 3000 mediciones (2500 con Bluetooth®)
Dimensiones (A x A x L)	4.72 x 1.91 x 1.02 pulg. (120 x 48.5 x 26 mm)
Peso (con baterías)	3,21oz (100g)
Rango de temperatura de almacenamiento	14 °F ~ 140 °F (-10 °C ~ +60 °C)
Rango de temperatura de operación	32 °F ~ 104 °F (0 °C ~ +40 °C)

*La precisión de la medición depende de las condiciones actuales:

- En **condiciones favorables** (buena superficie del objetivo y temperatura ambiente), hasta 33pies (10m).
- En **condiciones desfavorables** (luz solar brillante, superficie del objetivo poco reflectante o grandes fluctuaciones de temperatura), el error puede aumentar de 0.003 pulg./pie (± 0.25 mm/m) para distancias superiores a 33 pulg. (10 m).

**La resolución es la medición más fina que se puede ver. En pulgadas, esto es 1/16". En milímetros, esto es 1 mm.

Table des matières

- Sécurité de l'utilisateur
- Sécurité concernant les piles
- Installation (mise en place des piles)
- Fonctionnement
- Garantie
- Codes d'erreurs
- Caractéristiques

Conservez toutes les sections de ce manuel pour référence ultérieure.

Sécurité de l'utilisateur



AVERTISSEMENT :

Lisez attentivement les consignes de sécurité et le manuel du produit avant d'utiliser l'appareil. La personne responsable du produit doit s'assurer que tous les utilisateurs ont compris et respectent ces instructions.



AVERTISSEMENT :

Les étiquettes d'informations suivantes sont apposées sur votre outil laser afin de vous informer de la classification du laser pour des raisons de commodité et de sécurité.



Les outils TLM99, TLM99s et TLM99si émettent un faisceau laser visible, comme illustré par la figure (A) n°1. Le faisceau laser émis est de classe 2 selon la norme IEC 60825-1 et il est conforme à la norme 21 CFR 1040.10 et 1040.11, excepté les écarts conformément à l'avis sur le laser n°50 du 24 juin 2007.



AVERTISSEMENT :

Lorsque l'outil laser est en marche, assurez-vous de ne pas exposer vos yeux au faisceau laser émis (source lumineuse rouge). L'exposition à un faisceau laser pendant une période prolongée peut être dangereuse pour vos yeux. Ne pas regarder directement vers le faisceau avec des accessoires optiques.



AVERTISSEMENT :

Afin de réduire le risque de blessure, l'utilisateur doit lire le manuel d'utilisation du produit, ainsi que le manuel de sécurité laser et les informations sur la sécurité relatives aux piles.

Conformité à la FCC

Cet appareil est conforme à la partie 15 de la réglementation de la FCC. Son fonctionnement est assujéti aux deux conditions suivantes : (1) cet appareil ne peut pas causer de brouillage préjudiciable et (2) cet appareil doit accepter toute interférence reçue, notamment les interférences qui peuvent entraîner un fonctionnement non désiré.

Déclaration de la FCC

Cet équipement a été testé et il est conforme aux limites de la classe B des équipements numériques, conformément à la partie 15 de la réglementation de la FCC. Ces limites sont prévues pour offrir une protection raisonnable contre le brouillage préjudiciable dans une installation résidentielle. Cet équipement génère, utilise, peut émettre de l'énergie de fréquence radio et, s'il n'est pas installé ou utilisé conformément aux instructions, peut entraîner un brouillage préjudiciable aux communications radio. Cet appareil est un appareil portatif. Le seuil d'exclusion est de 0,887<3. Aucun test DAS requis. Cependant, il n'y a pas de garantie que ce brouillage se produira dans une installation particulière. Si cet équipement cause du brouillage préjudiciable à la réception de la radio ou de la télévision, qui peut être déterminé en allumant et éteignant l'équipement, l'utilisateur est incité à corriger le brouillage par une ou plusieurs de mesures suivantes :

- Réorientez ou déplacez l'antenne réceptrice.
- Augmentez l'espace séparant l'équipement du récepteur.
- Branchez l'équipement dans une prise de courant faisant partie d'un circuit différent (autre que celui auquel le récepteur est branché).
- Consultez le détaillant ou un technicien en radio/télévision pour obtenir de l'aide.

Canada, Avis d'Innovation, Sciences et Développement économique Canada (ISDE)

Le circuit numérique de classe B de cet équipement est conforme à la norme canadienne ICES-003. Cet équipement est conforme à la (aux) norme(s) RSS d'Innovation, Sciences et Développement économique Canada exempté(s) de licence. Son fonctionnement est assujéti aux deux conditions suivantes : (1) Cet appareil ne doit pas provoquer d'interférences, et (2) cet appareil doit accepter les interférences reçues, dont celles pouvant provoquer un fonctionnement indésirable de l'appareil.

Conformément à la réglementation d'Innovation, Sciences et Développement économique Canada, le transmetteur radio de cet appareil peut seulement fonctionner à l'aide d'une antenne du type et du gain maximum (ou moins) approuvé pour les transmetteurs par Innovation, Sciences et Développement économique Canada. Afin de réduire les interférences radio potentielles aux autres utilisateurs, le type de l'antenne et son gain doivent être choisis pour que la puissance isotrope rayonnée équivalente ne dépasse pas le minimum nécessaire à une bonne communication.

Sécurité concernant les piles



AVERTISSEMENT : Les piles peuvent exploser ou fuir et provoquer de graves blessures ou un incendie. Afin d'en réduire le risque :

Respectez **TOUJOURS** toutes les consignes et les avertissements des étiquettes apposées sur les piles et leur emballage.

NE PAS court-circuiter les bornes des piles.

NE PAS recharger les piles alcalines.

NE PAS mélanger des piles neuves avec des piles usagées. Remplacez toutes les piles par des piles neuves de même marque et de même type, en même temps.

NE PAS mélanger des piles dont la composition chimique est différente.

NE PAS jeter les piles au feu.





Gardez **TOUJOURS** les piles hors de portée des enfants.

Retirez **TOUJOURS** les piles si l'appareil n'est pas utilisé pendant plusieurs mois.

REMARQUE : Assurez-vous d'utiliser les piles recommandées.

REMARQUE : Assurez-vous que les piles sont insérées correctement, en respectant la polarité.

Installation (mise en place des piles)



1. Trouvez le loquet du compartiment à piles à l'arrière de l'outil TLM99, TLM99s ou TLM99si (Figure  n°2).
2. Relevez le loquet avec votre doigt pour le déverrouiller et retirez le couvercle du compartiment à piles (Figure  n°1 et n°2).
3. Insérez deux piles AAA, en vous assurant de placer les extrémités - et + de chaque pile comme indiqué à l'intérieur du compartiment à piles (Figure  n°3).
4. Glissez les pointes au bas du couvercle dans les encoches du compartiment à piles (Figure  n°4).





5. Poussez le couvercle jusqu'à ce qu'il s'enclenche en place (Figure  n°5).





Lorsque l'outil est allumé, le niveau de puissance des piles apparaît dans la fenêtre d'affichage (Figure  n°1).



Fonctionnement

Mesurer la distance d'un mur ou d'un objet

1. Cliquez sur  (Figure  n°5) pour allumer l'outil.
2. L'outil mesure la distance entre le **bas** de l'outil et le mur ou l'objet (Figure  n°1).







Pour prendre la mesure depuis le **haut** de l'outil et non du bas (Figure  n°2), maintenez  pendant 2 secondes. Dans la fenêtre d'affichage, l'icône de l'outil passe de  à  (Figure  n°5).

3. Pointez le laser situé en haut de l'outil (Figure  n°1) vers le mur ou l'objet dont vous voulez mesurer la distance (Figure ).
4. Cliquez sur  pour mesurer la distance entre l'outil et le mur ou l'objet.
5. Au bas de la fenêtre d'affichage (Figure  n°2), vous pouvez voir la mesure actuelle (Figure  n°3).

Pour prendre une nouvelle mesure, cliquez sur  pour déplacer la mesure actuelle jusqu'à la ligne précédente dans la fenêtre d'affichage (Figure  n°2). Puis répétez les étapes 2 à 5.

Mesure de distances en continu

Pour prendre une série de mesures tout en vous déplaçant, passez en mode Mesure continue.



1. Cliquez sur  (Figure  n°5) pour allumer l'outil.
2. Pointez le laser situé en haut de l'outil (Figure  n°1) vers le mur ou l'objet dont vous voulez mesurer la distance (Figure ).
3. Cliquez et maintenez  pendant 2 secondes pour passer en mode Mesure continue.
4. Au bas de la fenêtre d'affichage (Figure  n°2), vous pouvez voir la distance actuelle (Figure  n°3) qui ne cesse de changer à mesure que vous déplacez l'outil.





5. Pour prendre la mesure (entre le bas de l'outil et le mur ou l'objet) et quitter le mode Mesure continue, cliquez sur .



Pour prendre une nouvelle mesure, cliquez sur  pour déplacer la mesure actuelle sur la ligne précédente dans la fenêtre d'affichage. Puis répétez les étapes 2 à 5.



Mesure de zone

Vous pouvez mesurer la zone d'un mur, d'un plancher ou d'un objet.



1. Cliquez sur  (Figure  n°5) pour allumer l'outil.
2. L'outil mesure la distance entre le **bas** de l'outil et le mur ou l'objet (Figure  n°1).

Pour prendre la mesure depuis le **haut** de l'outil et non du bas (Figure  n°2), maintenez  pendant 2 secondes. Dans la fenêtre d'affichage, l'icône de l'outil passe de  à  (Figure  n°5).

3. Cliquez sur  pour afficher  dans la fenêtre d'affichage (Figure  n°4).
4. Mesurer la **largeur**.

- Pointez le haut de l'outil vers l'un des côtés de la cible (mur, plancher ou objet).
- Placez l'outil sur l'une des extrémités de la cible et dirigez le point du laser sur la largeur. (La figure  n°1 indique là où placer l'outil si vous effectuez une mesure depuis le **bas** de l'outil.)
- Cliquez sur  pour afficher la mesure de la largeur en haut de la fenêtre d'affichage.



5. Mesurer la **longueur**.





- Placez l'outil sur l'une des extrémités de la cible et dirigez le point du laser sur la longueur. (La figure  n°2 indique là où placer l'outil si vous effectuez une mesure depuis le **bas** de l'outil.)
- Cliquez sur  pour afficher la mesure de la longueur sur la seconde ligne de la fenêtre d'affichage.



6. Vous pouvez voir la mesure de la **zone** au bas de la fenêtre d'affichage (Figure  n°3).

Mesure de volume



Vous pouvez mesurer le volume d'une pièce ou d'un objet.

1. Cliquez sur  (Figure  n°5) pour allumer l'outil.
2. L'outil mesure la distance entre le **bas** de l'outil et le mur ou l'objet (Figure  n°1).



Pour prendre la mesure depuis le **haut** de l'outil et non du bas (Figure  n°2), maintenez  pendant 2 secondes. Dans la fenêtre d'affichage, l'icône de l'outil passe de  à  (Figure  n°5).

3. Cliquez deux fois sur  pour afficher  dans la fenêtre d'affichage (Figure  n°4).



4. Mesurer la **largeur**.

- Pointez le haut de l'outil vers l'un des côtés de la cible (pièce ou objet).
- Placez l'outil sur l'une des extrémités de la cible et dirigez le point du laser sur la largeur. (La figure  n°1 indique là où placer l'outil si vous effectuez une mesure depuis le **bas** de l'outil.)
- Cliquez sur  pour afficher la mesure de la largeur en haut de la fenêtre d'affichage.

5. Mesurer la **longueur**.

- Placez l'outil sur l'une des extrémités de la cible et dirigez le point du laser sur la longueur. (La figure  n°2 indique là où placer l'outil si vous effectuez une mesure depuis le **bas** de l'outil.)
- Cliquez sur  pour afficher la mesure de la longueur sur la seconde ligne de la fenêtre d'affichage.



6. Mesurer la **hauteur**.





- Placez l'outil sur l'une des extrémités de la cible et dirigez le point du laser sur la hauteur. (La figure  n°3 indique là où placer l'outil si vous effectuez une mesure depuis le **bas** de l'outil.)
- Cliquez sur  pour afficher la mesure de la hauteur sur la troisième ligne de la fenêtre d'affichage.

7. Vous pouvez voir la mesure du **volume** au bas de la fenêtre d'affichage (Figure  n°3).

Ajouter des mesures

Vous pouvez ajouter deux mesures afin d'obtenir la mesure totale de deux distances.



1. Cliquez sur  (Figure  n°5) pour allumer l'outil.
2. L'outil mesure la distance entre le **bas** de l'outil et le mur ou l'objet (Figure  n°1).



Pour prendre la mesure depuis le **haut** de l'outil et non du bas (Figure  n°2), maintenez  pendant 2 secondes. Dans la fenêtre d'affichage, l'icône de l'outil passe de  à  (Figure  n°5).

3. Pointez le laser situé en haut de l'outil (Figure  n°1) vers le mur ou l'objet dont vous voulez mesurer la distance.

4. Cliquez sur  pour mesurer la distance entre l'outil et le mur ou l'objet.

5. Indiquez que vous souhaitez ajouter cette mesure à la suivante.

- Sur le clavier du **TLM99**, cliquez sur  (Figure  n°7).

- Sur le clavier du **TLM99s** ou **TLM99si**, cliquez sur  (Figure  n°1).

6. Dirigez le laser situé en haut de l'outil vers le mur ou l'objet suivant.

7. Cliquez sur  pour mesurer la distance et l'ajouter à la précédente.





8. Vous pouvez voir le total des deux mesures au bas de la fenêtre d'affichage (Figure  n°3).

Soustraire des mesures





Vous pouvez soustraire une mesure d'une autre.

1. Cliquez sur  (Figure  n°5) pour allumer l'outil.

2. L'outil mesure la distance entre le **bas** de l'outil et le mur ou l'objet (Figure  n°1).





Pour prendre la mesure depuis le **haut** de l'outil et non du bas (Figure  n°2), maintenez  pendant 2 secondes. Dans la fenêtre d'affichage, l'icône de l'outil passe de  à  (Figure  n°5).

3. Pointez le laser situé en haut de l'outil (Figure  n°1) vers le mur ou l'objet dont vous voulez mesurer la distance.

4. Cliquez sur  pour mesurer la distance entre l'outil et le mur ou l'objet.
5. Indiquez que vous souhaitez soustraire la prochaine mesure de celle-ci.
 - Sur le clavier du **TLM99**, cliquez deux fois sur .
 - Sur le clavier du **TLM99s** ou **TLM99si**, cliquez deux fois sur .
6. Dirigez le laser situé en haut de l'outil vers le mur ou l'objet suivant.
7. Cliquez sur  pour mesurer la distance et la soustraire à la précédente.
8. Vous pouvez voir la différence entre les deux mesures au bas de la fenêtre d'affichage (Figure )

Changer l'unité de mesure

Une fois la mesure prise (l'appareil n'est pas en mode Mesure continue), vous pouvez changer l'unité de mesure de pieds décimaux (6,21 pi) à pied en fractions (6 pi 02 pou/16), de pied en fractions à mètres (1,894 m), de mètres à pouces (74 9/16 po) ou de pouces à pieds décimaux.

- Sur le clavier du **TLM99**, cliquez sur  (Figure )
- Sur le clavier du **TLM99s** ou **TLM99si**, maintenez  (Figure ) jusqu'à ce que la mesure change (2 à 3 secondes).

Utiliser votre TLM99s/TLM99si avec



Si vous possédez un **TLM99**, **TLM99s** ou **TLM99si**, vous pouvez utiliser sa capacité Bluetooth® pour l'apparier avec l'application **STANLEY Smart Connect** sur votre téléphone portable ou votre tablette et ainsi pouvoir enregistrer des mesures précises dans vos plans d'étage.

1. Depuis  ou , téléchargez l'application **STANLEY Smart Connect** sur votre téléphone portable ou votre tablette.
2. À l'aide de l'application **STANLEY Smart Connect**, capturez la pièce ou l'espace dont vous souhaitez enregistrer les mesures et établissez votre plan d'étage.

3. Sur le clavier du **TLM99s** ou **TLM99si**, cliquez sur  pour allumer l'outil.
4. Si l'icône Bluetooth® n'apparaît pas dans la fenêtre d'affichage (Figure ) , cliquez sur  sur le clavier pour activer le Bluetooth®.
5. Utilisez l'application **STANLEY Smart Connect** pour appairer votre téléphone portable ou votre tablette au **TLM99s** ou **TLM99si**.
6. Utilisez le **TLM99s** ou **TLM99si** pour mesurer chaque mur de la pièce ou de l'espace capturé dans le plan d'étage et synchroniser les mesures dans le plan.
7. À l'aide de l'application **STANLEY Smart Connect**, sauvegardez le plan d'étage.

Après avoir sauvegardé le plan d'étage, vous pouvez l'exporter dans l'un des formats de fichier proposés, notamment PDF, DXF ou JPG et l'imprimer ou l'envoyer par courrier électronique à d'autres personnes (agent immobilier, rénovateurs, etc.).

Bluetooth

« LA MARQUE ET LES LOGOS BLUETOOTH® SONT DES MARQUES COMMERCIALES DÉPOSÉES PROPRIÉTÉ DE BLUETOOTH SIG, INC. ET CES MARQUES SONT UTILISÉES PAR LES OUTILS STANLEY SOUS LICENCE. LES AUTRES MARQUES ET DÉSIGNATIONS COMMERCIALES APPARTIENNENT À LEURS DÉTENTEURS RESPECTIFS. »

Éteindre l'outil

L'outil peut être éteint de l'une ou l'autre de ces façons :

- Appuyez et maintenez  pendant plusieurs secondes (jusqu'à ce que l'écran d'affichage s'éteigne).
- Si vous n'utilisez pas l'outil pendant 90 secondes, il s'éteint automatiquement.

Garantie

STANLEY garantit ce produit pour une période de (2) ans contre les défauts de matériaux et de fabrication. Cette

F

GARANTIE LIMITÉE ne couvre pas les produits qui sont utilisés, négligés, altérés ou réparés de façon inappropriée.

Veillez téléphoner au 866-786-5924 pour plus de renseignements ou consultez de nouveau les instructions. Sauf indication contraire, STANLEY réparera sans frais tout produit STANLEY qui s'avère défectueux, incluant les pièces et les coûts de la main-d'œuvre ou, à sa discrétion, STANLEY remplacera ces outils ou remboursera le prix d'achat, moins le montant de la dépréciation, en échange de l'outil défectueux.

LA GARANTIE LIMITÉE EXCLUT TOUS LES DOMMAGES ACCESSOIRES OU INDIRECTS. Certaines provinces ne permettent pas l'exclusion ou la limitation de dommages accessoires ou indirects, alors cette exclusion peut ne pas s'appliquer à vous. Cette GARANTIE LIMITÉE DE DEUX ANS vous donne des droits légaux particuliers qui varient d'une province à l'autre. En plus de cette garantie, les lasers STANLEY sont couverts par : Garantie de remboursement de 30 jours. Si vous deviez, pour une quelconque raison, ne pas être entièrement satisfait du niveau de performance de votre laser STANLEY, vous pouvez le renvoyer, avec sa facture, dans un délai de 30 jours à partir de leur date d'achat, pour vous le faire rembourser.

REMARQUE IMPORTANTE : Le client est responsable de la bonne utilisation et du bon entretien de l'instrument. De plus, le client est entièrement responsable de la vérification périodique de la précision de l'appareil laser et par conséquent, du calibrage de l'instrument.

Le calibrage et l'entretien ne sont pas couverts pas la garantie.

Codes d'erreurs

Si INFO apparaît dans la fenêtre d'affichage avec un numéro de code, exécutez l'action corrective correspondante.

Code	Description	Action corrective
101	Signal reçu trop faible, délai de la prise de mesure trop long	Utilisez une plaque sur la cible ou changez de surface cible.
102	Signal reçu trop élevé	La cible est trop réfléchissante. Utilisez une plaque sur la cible ou changez de surface cible.
201	Trop de lumière en arrière-plan	Réduisez la lumière à l'arrière-plan de la zone cible.
202	Interruption du faisceau laser	Retirez l'obstacle et répétez la prise de mesure.
203	Puissance insuffisante	Remplacez les piles.
301	Température trop élevée	Laissez l'appareil refroidir à une température comprise dans la plage de températures de fonctionnement indiquée .
302	Température trop faible	Laissez l'appareil remonter à une température comprise dans la plage de températures de fonctionnement indiquée .
401	Erreur de matériel	Éteignez et rallumez l'appareil plusieurs fois. Si l'erreur persiste, renvoyez l'outil défectueux au service à la clientèle ou au distributeur. Consultez la Garantie .
402	Erreur inconnue	Contactez le service à la clientèle ou le distributeur. Consultez la Garantie .

Caractéristiques

Portée	4 po à 100 pi (1 m à 30 m)
Précision des mesures*	$\pm 3/32$ po (± 2 mm)*
Résolution**	1/16 po (1 mm)**
Classe de laser	Classe 2 (IEC/EN60825-1 : 2014)
Type de laser	$\leq 1,0$ mW à 620-690 nm
Extinction automatique du rétroéclairage/laser	Après 30 s
Extinction automatique de l'appareil	Après 90 s
Mesure continue	Oui
Zone/Volume	Oui
Durée de vie des piles (2 x AAA)	Jusqu'à 3000 prises de mesures (2500 avec Bluetooth)
Dimensions (H x P x L)	4,72 x 1,91 x 1,02 po (120 x 48,5 x 26 mm)
Poids (avec piles)	3,21 oz (100g)
Plage de températures de stockage	14° F ~ 140° F (-10° C ~ +60° C)
Plage de températures de fonctionnement	32° F ~ 104° F (0° C ~ +40° C)
<p>*La précision de la prise de mesure dépend des conditions actuelles :</p> <ul style="list-style-type: none"> • Si les conditions sont favorables (bonne surface de la cible et bonne température de la pièce), jusqu'à 33 pi (10 m). • Si les conditions sont défavorables (forte lumière du soleil, surface de cible peu réfléchissante, fortes fluctuations des températures), le taux d'erreur peut augmenter de $\pm 0,003$ po/pi ($\pm 0,25$ mm/m) pour des distances de plus de 33 pi (10 m). <p>**Résolution est la plus fine des mesures que vous puissiez voir. En pouces, 1/16 po. En mm, 1 mm.</p>	

Conteúdo

- Segurança do usuário
- Segurança da Bateria
- Instalação (colocar baterias)
- Funcionamento
- Garantia
- Códigos de Erro
- Especificações

Guarde todas as seções deste manual para consulta futura.

Segurança do Usuário



AVISO:

Leia com atenção as instruções de segurança e o manual do produto antes de utilizar este produto. A pessoa responsável pelo produto deve assegurar que todos os usuários entendam e respeitem estas instruções.



AVISO:

As seguintes informações das etiquetas estão fixadas na ferramenta laser para informar sobre a classe do laser para sua comodidade e segurança.

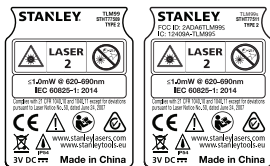

As ferramentas TLM99/TLM99s/TLM99si emitem um feixe laser visível, como indicado na Figura A n.º 1. O feixe laser emitido é de classe 2 de acordo com a IEC 60825-1 e está em conformidade com 21 CFR 1040.10 e 1040.11, exceto os desvios indicados no aviso relativo ao laser n.º 50, de 24 de junho de 2007.



AVISO:

Quando a ferramenta laser estiver em funcionamento, tenha cuidado para não expor os olhos ao feixe de laser emissor (fonte de luz vermelha). A exposição a um feixe laser durante um intervalo prolongado pode ser perigoso para os olhos. Não olhe para o feixe com próteses oculares.



AVISO:

Para reduzir o risco de ferimentos, o usuário deve ler o Manual do Usuário do Produto, o Manual de Segurança do Laser e as informações de Segurança da Bateria.

Conformidade FCC

Este dispositivo está em conformidade com a Parte 15 das Regras da FCC. O funcionamento está sujeito às duas seguintes condições: (1) Este dispositivo não pode causar interferências nocivas, e (2) este dispositivo tem de aceitar quaisquer interferências recebidas, incluindo interferências que possam causar um funcionamento indesejado.

Declaração da FCC

Este equipamento foi testado e está em conformidade com os limites de um dispositivo digital de classe B, em conformidade com a parte 15 das regras da FCC. Estes limites foram concebidos para fornecer uma proteção razoável contra interferências nocivas em uma instalação residencial. Este equipamento gera, utiliza e pode irradiar radiofrequência e, se não for instalado e utilizado de acordo com as instruções, pode causar interferências nocivas nas comunicações por radiocomunicação. Este dispositivo é uma unidade portátil. O limite de exclusão é de 0,887<3. É necessário o teste SAR. Contudo, não há garantia que não ocorram interferências em uma instalação específica. Se este equipamento realmente causar interferências prejudiciais na recepção de televisão ou rádio, o que pode ser verificado ao ligar e desligar o equipamento, o usuário deve tentar corrigir as interferências realizando uma ou mais das seguintes medições:

- Reorientar ou reposicionar a antena de recepção em outra posição.
- Aumentar a distância entre o equipamento e o receptor.
- Ligue o equipamento na tomada em um circuito diferente (não deve ser o mesmo circuito ao qual o receptor está ligado).
- Consulte o fornecedor ou um técnico de rádio/ televisão para obter ajuda.

Canadá, avisos da Industry Canada (IC)

Os circuitos digitais de classe B deste dispositivo estão em conformidade com a norma canadense ICES-003. Este dispositivo está em conformidade com a(s) norma(s) RSS isenta(s) de licença da Industry Canada. O funcionamento está sujeito a duas seguintes condições: (1) este dispositivo não pode causar interferências, e (2) este dispositivo deve aceitar quaisquer interferências, incluindo interferências que possam causar um funcionamento indesejado do dispositivo.

De acordo com os regulamentos da Industry Canada, o(s) radiotransmissor(es) neste dispositivo só pode funcionar com uma antena específica e um ganho máximo (ou inferior) aprovado para o transmissor pela Industry Canada. Para reduzir possíveis radio-interferências de outros usuários, o tipo de antena e o respectivo ganho devem ser escolhidos de modo que a potência isotrópica radiada equivalente (e.i.r.p.) não seja superior à necessária para uma comunicação bem-sucedida.

Segurança da Bateria



AVISO: As baterias podem explodir ou vazar substâncias, e assim causar ferimentos graves ou incêndio. Para reduzir o risco:

Siga SEMPRE todas as instruções e avisos indicados na etiqueta e embalagem das baterias.

NÃO provoque um curto-circuito nos terminais das baterias.

NÃO carregue baterias alcalinas.

NÃO misture baterias novas e antigas. Substitua todas as baterias ao mesmo tempo por novas da mesma marca e do mesmo tipo.

NÃO misture os produtos químicos das baterias.

NÃO coloque as baterias no fogo.

Mantenha SEMPRE as baterias longe do alcance das crianças.

Retire SEMPRE as baterias do equipamento caso não utilize o dispositivo durante vários meses.

NOTA: Tenha certeza de que esteja utilizando as baterias recomendadas.

NOTA: Tenha certeza de que as baterias estejam inseridas corretamente, e com a polaridade correta.

Instalação (colocar baterias)

1. Procure a trava do compartimento das baterias na parte de trás da ferramenta TLM99, TLM99s ou TLM99si (Figura © n.º 2).
2. Com um dedo, puxe a trava para baixo para desbloquear e remover a tampa do compartimento das baterias (Figura © n.º 1 e n.º 2).
3. Insira duas baterias AAA, observando o posicionamento - e + das extremidades de cada bateria, como indicado no compartimento da bateria (Figura © n.º 3).

4. Empurre levemente os pinos na parte inferior da tampa do compartimento das baterias, encaixando-os nas ranhuras do compartimento de baterias (Figura **D** n.º 4).

5. Empurre a tampa do compartimento para baixo até se encaixar no respectivo lugar (Figura **D** n.º 5).



Quando a ferramenta estiver ligada, o nível de carga das baterias aparecerá no display (Figura **E** n.º 1).

Funcionamento

Como medir a distância até uma parede ou um objeto

1. Aperte  (Figura **A** n.º 5) para ligar a ferramenta.

2. A ferramenta mede a distância a partir da **parte inferior** da ferramenta até a parede ou o objeto (Figura **F** n.º 1).

Para fazer medições a partir da **parte superior** da ferramenta em vez da parte inferior (Figura **F** n.º 2), mantenha pressionado  durante 2 segundos. No display, o ícone de ferramenta mudará de  para  (Figura **E** n.º 5).

3. Aponte o laser na parte superior da ferramenta (Figura **A** n.º 1) para a parede ou o objeto, cuja distância precisa medir (Figura **F**).

4. Aperte  para medir a distância entre a ferramenta e a parede ou o objeto.

5. Na parte inferior do display (Figura **A** #2), visualize a medição atual (Figura **E** n.º 3).

Para fazer uma nova medição, aperte  para mover a medição atual para a linha anterior no display (Figura **E** n.º 2). Em seguida, repita os passos 2 a 5.

Como medir distâncias continuamente

Para fazer várias medições enquanto estiver se deslocando, mude para o modo Medição Contínua.

1. Aperte  (Figura **A** n.º 5) para ligar a ferramenta.

2. Aponte o laser na parte superior da ferramenta (Figura **A** n.º 1) para a parede ou o objeto, cuja distância precisa medir (Figura **F**).

3. Aperte e mantenha pressionado  durante 2 segundos para ativar o modo Medição Contínua.

4. Na parte inferior do display (Figura **A** n.º 2), verifique a medição de corrente (Figura **E** n.º 3), que ficará continuamente se alterando toda vez que mover a ferramenta.

5. Para fazer a medição de corrente (da parte inferior da ferramenta até a parede ou o objeto) e sair do modo Medição Contínua, aperte .



Para fazer uma nova medição, aperte  para mover a medição de corrente para a linha anterior no display. Em seguida, repita os passos 2 a 5.



Área de medição

Pode medir a área de uma parede, um piso ou um objeto.

1. Aperte  (Figura **A** n.º 5) para ligar a ferramenta.

2. A ferramenta mede a distância a partir da **parte inferior** da ferramenta até a parede ou o objeto (Figura **F** n.º 1).

Para fazer medições a partir da **parte superior** da ferramenta em vez da parte inferior (Figura **F** n.º 2), mantenha pressionado  durante 2 segundos. No display, o ícone de ferramenta mudará de  para  (Figura **E** n.º 5).

3. Aperte  para aparecer  no display (Figura **E** n.º 4).

4. Meça a **largura**.

- Aponte a parte superior da ferramenta para um lado do alvo (parede, piso ou objeto).
- Posicione a ferramenta em uma extremidade do alvo e aponte o ponto do laser ao longo da largura. (A Figura **G** n.º 1 mostra onde posicionar a ferramenta se estiver medindo a partir da **parte inferior** da ferramenta.)
- Aperte  para exibir a medição da largura na parte superior do display.

5. Meça o **comprimento**.

- Posicione a ferramenta em uma extremidade do alvo e aponte o ponto do laser ao longo do comprimento. (A Figura **G** n.º 2 mostra onde posicionar a ferramenta se estiver medindo a partir da **parte inferior** da ferramenta.)
- Aperte  para exibir a medição do comprimento na segunda linha do display.



6. Visualize a medição da **Área** na parte inferior do display (Figura (E) n.º 3).



Medir o volume

Você pode medir o volume de uma sala ou um objeto.

1. Aperte  (Figura (A) n.º 5) para ligar a ferramenta.

2. A ferramenta mede a distância a partir da **parte inferior** da ferramenta até a parede ou o objeto (Figura (F) n.º 1).

Para fazer medições a partir da **parte superior** da ferramenta em vez da parte inferior (Figura (F) n.º 2), mantenha pressionado  durante 2 segundos. No display, o ícone de ferramenta mudará de  para  (Figura (E) n.º 5).

3. Aperte  duas vezes para aparecer  no display (Figura (E) n.º 4).

4. Meça a **largura**.

- Aponte a parte superior da ferramenta para um lado do alvo (sala ou objeto).
- Posicione a ferramenta em uma extremidade do alvo e aponte o ponto do laser ao longo da largura. (A Figura (H) n.º 1 mostra onde posicionar a ferramenta se estiver medindo a partir da **parte inferior** da ferramenta.)
- Aperte  para exibir a medição da largura na parte superior do display.

5. Meça o **comprimento**.

- Posicione a ferramenta em uma extremidade do alvo e aponte o ponto do laser ao longo do comprimento. (A Figura (H) n.º 2 mostra onde posicionar a ferramenta se estiver medindo a partir da **parte inferior** da ferramenta.)
- Aperte  para exibir a medição do comprimento na segunda linha do display.

6. Meça a **altura**.

- Posicione a ferramenta numa extremidade do alvo e aponte o ponto do laser ao longo da altura. (A Figura (H) n.º 3 mostra onde posicionar a ferramenta se estiver medindo a partir da **parte inferior** da ferramenta.)
- Aperte  para visualizar a medição da altura na terceira linha do display.



7. Visualize a medição **Volume** na parte inferior do display (Figura (E) n.º 3).

Como somar medições

Você pode somar duas medições para obter uma medição total das duas distâncias.

1. Aperte  (Figura (A) n.º 5) para ligar a ferramenta.



2. A ferramenta mede a distância a partir da **parte inferior** da ferramenta até a parede ou o objeto (Figura (F) n.º 1).

Para fazer medições a partir da **parte superior** da ferramenta em vez da parte inferior (Figura (F) n.º 2), mantenha pressionado  durante 2 segundos. No display, o ícone de ferramenta mudará de  para  (Figura (E) n.º 5).

3. Aponte o laser na parte superior da ferramenta (Figura (A) n.º 1) para a parede ou o objeto, cuja distância precisa medir.

4. Aperte  para medir a distância entre a ferramenta e a parede ou o objeto.

5. Informe que deseja adicionar esta medição à medição seguinte.

- No teclado da **TLM99**, aperte  (Figura (A) n.º 7).
- No teclado da **TLM99s** ou TLM99si, aperte  (Figura (B) n.º 1).



6. Aponte o laser na parte superior da ferramenta para a próxima parede ou o próximo objeto.





7. Aperte  para medir a distância e adicioná-la à medição anterior.







8. Visualize o total das duas medições na parte inferior do display (Figura (E) n.º 3).

Como subtrair medições

Você pode subtrair uma medição da outra.





1. Aperte  (Figura  n.º 5) para ligar a ferramenta.
2. A ferramenta mede a distância a partir da **parte inferior** da ferramenta até a parede ou o objeto (Figura  n.º 1).

Para fazer medições a partir da **parte superior** da ferramenta em vez da parte inferior (Figura  n.º 2), mantenha pressionado  durante 2 segundos. No display, o ícone de ferramenta mudará de  para  (Figura  n.º 5).

3. Aponte o laser na parte superior da ferramenta (Figura  n.º 1) para a parede ou o objeto, cuja distância precisa medir.
4. Aperte  para medir a distância entre a ferramenta e a parede ou o objeto.
5. Informe que deseja subtrair a próxima medição desta medição.
 - No teclado da **TLM99**, aperte  duas vezes.
 - No teclado da **TLM99s** ou **TLM99si**, aperte  duas vezes.
6. Aponte o laser na parte superior da ferramenta para a próxima parede ou o próximo objeto.
7. Aperte  para medir a distância e subtraí-la da medição anterior.
8. Visualize a diferença entre as duas medições na parte inferior do display (Figura  n.º 3).

Como alterar a unidade de medida

Depois que medição de corrente tiver sido realizada (o dispositivo não estará no modo Medição Contínua), você poderá alterar a unidade de medida de pés decimais (6,21 pés) para pés fracionais (6'02"9/16), pés fracionais para metros (1,894 m), metros para polegadas (74 9/16 pol.), ou de polegadas para pés decimais.

- No teclado da **TLM99**, aperte  (Figura  n.º 3).
- No teclado da **TLM99s** ou **TLM99si** mantenha pressionado  (Figura  no. 1) até visualizar a mudança de medição (2-3 segundos).

Como usar a TLM99s/TLM99si com



Se você tiver uma **TLM99s** ou **TLM99si**, poderá utilizar a opção Bluetooth® para sincronizar o aplicativo **STANLEY Smart Connect** ao seu celular ou tablet, e em seguida, registrar medições precisas nas suas plantas baixas.

1. A partir da  ou da , baixe o aplicativo **STANLEY Smart Connect** para o celular ou o tablet.
2. Com o aplicativo **STANLEY Smart Connect** você pode capturar a sala ou espaço, para o qual deseja registrar as medições e criar a sua planta baixa.
3. No teclado da **LM99s** ou **TLM99si**, aperte  para ligar a ferramenta.
4. Se o ícone Bluetooth® não aparecer no display (Figura  n.º 6), aperte  no teclado para ativar o Bluetooth®.
5. Use o aplicativo **STANLEY Smart Connect** para sincronizar o celular ou tablet ao **TLM99s** ou **TLM99si**.
6. Use o **TLM99s** ou **TLM99si** para medir cada parede na sala ou no espaço captado na planta baixa e sincronizar as medições com a planta baixa.
7. Como usar o aplicativo **STANLEY Smart Connect** para salvar a planta baixa.

Depois de salvar a planta, você poderá exportá-la a um dos vários e diferentes formatos de arquivo, incluindo PDF, DXF, e JPG, e imprimi-la ou enviá-la por e-mail a outras pessoas (o seu corretor de imóveis, loja de material de construção etc.).

Bluetooth

"A MARCA BLUETOOTH® E OS LOGOTIPOS SÃO MARCAS REGISTRADAS DA BLUETOOTH SIG, INC. E TODO USO DESSAS MARCAS PELA STANLEY TOOLS É REALIZADO ATRAVÉS DE UMA LICENÇA. OUTRAS MARCAS E NOMES COMERCIAIS PERTENCEM AOS RESPECTIVOS PROPRIETÁRIOS".

Como desligar a ferramenta

A ferramenta pode ser desligada de uma das seguintes maneiras:

- Pressione e mantenha pressionado  durante vários segundos (até o display se apagar).
- Se não utilizar a ferramenta durante 90 segundos, ela se desligará automaticamente.

Garantia

A STANLEY garante este produto pelo período de (2) anos em relação quaisquer defeitos resultantes de materiais defeituosos ou de acabamento. Esta GARANTIA LIMITADA não cobre produtos que foram usados de modo inadequado, abusivo ou que foram alterados ou consertados. Por favor, telefone para 866-786-5924 para obter mais informações ou instruções de devolução. Salvo contrário, a STANLEY reparará, sem custos, qualquer produto STANLEY que esteja defeituoso, incluindo peças e custos da mão de obra ou a critério da STANLEY, trocará essa ferramenta ou reembolsará o valor de compra, menos o montante de depreciação, em troca da ferramenta com defeito. A GARANTIA LIMITADA EXCLUI TODOS OS DANOS POR ACIDENTES OU RESULTANTES DE INCIDENTES. Alguns estados não permitem a exclusão ou a limitação de danos por acidentes ou resultantes de incidentes. Assim, essas limitações podem não ser aplicáveis no seu caso. Esta GARANTIA LIMITADA DE DOIS ANOS concede-lhe direitos legais específicos que podem variar de acordo com o respectivo estado. Além da garantia, os Laser STANLEY estão cobertos pela: Garantia de reembolso de 30 dias. Se não estiver plenamente satisfeito com o laser STANLEY, você poderá devolvê-lo em um prazo de 30 dias a partir da data de compra mediante a apresentação de recibo de compra para obter um reembolso total.

NOTA IMPORTANTE: O cliente é responsável pelo uso e cuidado correto da ferramenta. Além disso, o cliente é completamente responsável por verificar periodicamente a precisão da unidade laser, e portanto, pela calibração do instrumento.

A calibração e o cuidado não estão cobertos pela garantia.

Códigos de Erro

Se aparecer INFO no display com um número de Código, efetue a Ação Corretiva correspondente.

Código	Descrição	Ação corretiva
101	Sinal recebido excessivamente fraco, tempo de medição excessivamente longo	Utilize a placa-alvo ou altere a superfície alvo.
102	Sinal recebido é excessivamente alto	O alvo é excessivamente reflexivo. Utilize a placa-alvo ou altere a superfície alvo.
201	Luz de fundo excessiva	Reduza a luz de fundo na área alvo.
202	Feixe laser interrompido	Remova o obstáculo e repita a medição.
203	Energia insuficiente	Substitua as baterias.
301	Temperatura excessivamente alta	Deixe o dispositivo esfriar até atingir uma temperatura de acordo com a Faixa de temperatura operacionais especificada.
302	Temperatura excessivamente baixa	Deixe o dispositivo esquentar até atingir uma temperatura de acordo com a Faixa de temperatura operacionais especificada.
401	Erro de hardware	Ligue/desligue o dispositivo várias vezes. Se mesmo assim aparecer o erro, envie o dispositivo defeituoso para o Centro de Assistência Técnica ou para o distribuidor. Consulte a garantia .
402	Erro desconhecido	Contacte o Centro de Assistência Técnica ou o distribuidor. Consulte a garantia .

Especificações

Faixa	4 pol. a 100 pés (.1 m a 30 m)
Precisão de Medição*	$\pm 3/32$ pol. (± 2 mm)*
Resolução**	1/16 pol. (1 mm)**
Classe do Laser	Classe 2 (IEC/EN60825-1: 2014)
Tipo de laser	$\leq 1,0$ mW a 620-690 nm
Desligamento automático do laser/luz de fundo	Após 30 seg.
Desligamento automático da unidade	Após 90 seg.
Medição Contínua	Sim
Área/Volume	Sim
Vida Útil da Bateria (2 x AAA)	Até 3.000 medições (2.500 com Bluetooth)
Dimensões (A x D x L)	120 x 48,5 x 26 mm (4,72 x 1,91 x 1,02 pol.)
Peso (com baterias)	3,21oz (100 g)
Faixa de Temperatura de Armazenamento	-10 °C ~ +60 °C (14 °F ~ 140 °F)
Faixa de Temperatura Operacional	0 °C ~ +40 °C (32 °F ~ 104 °F)
<p>*A precisão de medição depende das condições correntes:</p> <ul style="list-style-type: none">• Em condições favoráveis (boa superfície alvo e temperatura ambiente) até 10 m (33 pés).• Em condições desfavoráveis (luz solar intensa, superfície alvo com reflexividade muito fraca ou grandes flutuações de temperatura), o erro poderá aumentar em 0,25 mm/m ($\pm 0,003$ pol./pés) para distâncias superiores a 10 m (33 pés). <p>**A resolução corresponde à mais precisa medição possível. Em polegadas, corresponde a 1/16". Em mm, corresponde a 1 mm.</p>	

STANLEY®

© 2017 Stanley Tools
701 E. Joppa Road
Towson, Maryland 21286
U.S. & Canada Only

Made in China

097391 - Rev B
August 2017