

# STANLEY®

## STHT77587 & STHT77588

Stud Sensor

E

ES

F

PT

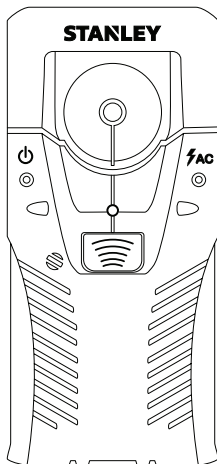

[www.STANLEYTOOLS.com](http://www.STANLEYTOOLS.com)

Please read these instructions before operating the product.



# Figures

(A)

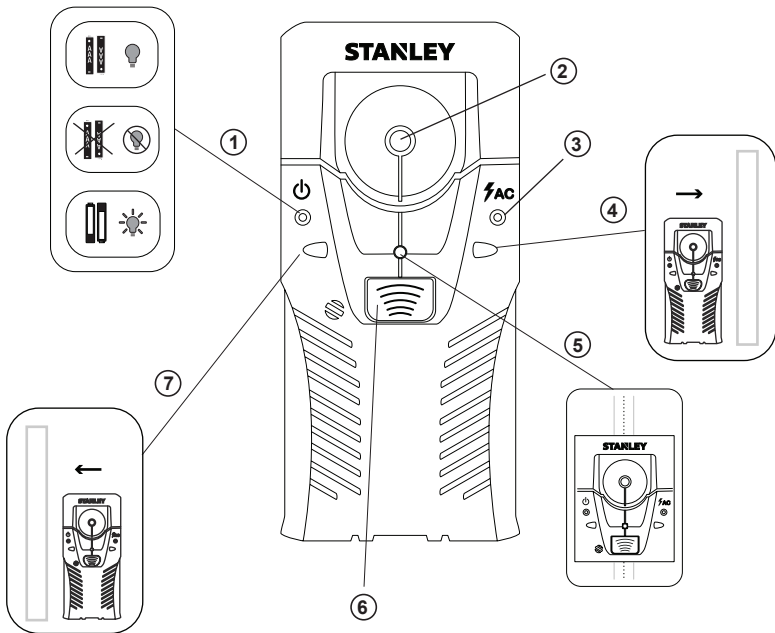

Ⓑ

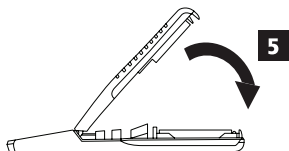
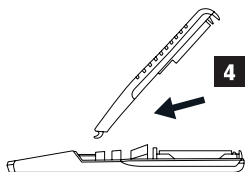
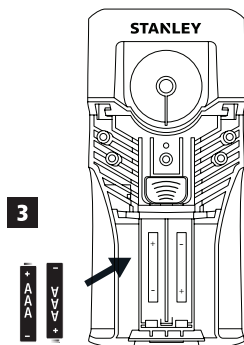
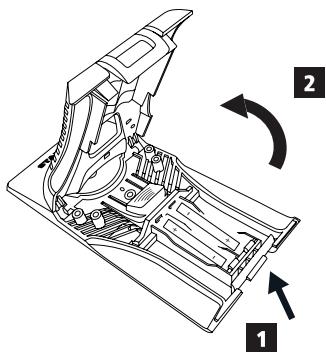

# Figures

C

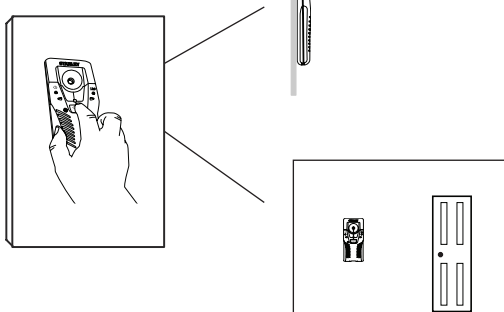

D

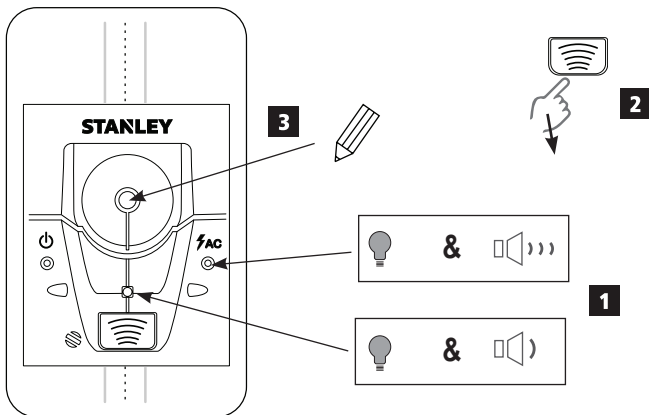

# Contents

- Stud Sensor Information
- User Safety
- Battery Safety
- Installing AAA Batteries
- Using the Stud Sensor
- Maintenance
- Troubleshooting
- Service and Repairs
- Warranty
- Specifications

## Stud Sensor Information

The Stud Sensor STHT77587/STHT77588 uses electronic signals to locate the center of wood or metal studs, or live AC wires through drywall or other common building materials.

### PLEASE NOTE:

- The stud sensor will not detect objects in concrete, mortar, block, brick work, plaster, carpeting, foil-faced materials, metallic surfaces, or ceramic tile.
- The stud sensor is not designed to locate non-ferrous or plastic objects, such as pipes.

Once the center of a wood or metal stud has been detected in one pass across the surface, the Stud Sensor STHT77587/STHT77588 turns on an LED and sounds an audible tone. A marking hole allows you to easily note the stud center

## User Safety

### Safety Guidelines

The definitions below describe the level of severity for each signal word. Please read the manual and pay attention to these symbols.

 **WARNING:** Indicates a potentially hazardous situation which, if not avoided, could result in serious injury.

 **CAUTION:** Indicates a potentially hazardous situation which, if not avoided, may result in minor or moderate injury.

**NOTICE:** Indicates a practice not related to personal injury which, if not avoided, may result in property damage.

If you have any questions or comments about this or any STANLEY® tool, go to <http://www.STANLEYTOOLS.com>.

E



### WARNING:

*Read and understand all instructions. Failure to follow the warnings and instructions in this manual may result in serious personal injury.*

### SAVE THESE INSTRUCTIONS



### WARNING:

*The following label information can be found on your tool for your safety.*



### CAUTION:

*Protect your eyes. Wear safety goggles.*



### WARNING:

*This tool is not a measuring device and should not be used as a substitute for a voltmeter.*



### WARNING:

*The LED or Live Wire Detection symbol on the display is just an indicator and in some situations the voltage detection option may not accurately indicate the presence of voltage in a wall in the event of internal device failure or improper operation, and therefore should not be solely relied upon for identification of the presence of hazardous voltages. Other evidence, such as construction blueprints or visual identification of wiring or conduit entry points should also be utilized.*

*Always follow proper safety practices and use a separate detection method to verify a de-energized condition prior to commencing work.*

**WARNING:**

Always turn off AC power when working near wiring.

**WARNING:**

Shielded wires or wires in metal conduits, casings, metalized walls, or thick, dense walls may not be detected.

**CAUTION:**

Use personal protective equipment. Always wear eye protection. Depending on the work conditions, wearing protective equipment such as a dust mask, non-skid safety shoes, hard hat, and hearing protection will reduce the risk of personal injury.

## IMPORTANT SAFETY NOTICE

Ensure proper detection of live wires. Always hold the Stud Sensor STHT77587/STHT77588 in the handle area only. Grasp between fingers and thumb while making contact with your palm (Figure C).

**NOTE:** Static electrical charges that can develop on drywall and other surfaces will spread the voltage detection area many inches on each side of the actual electrical wire. To aid in locating the wire position, scan holding the unit 1/2" (13mm) away from the wall surface or place your other hand on the surface approximately 12" (305mm) from the sensor.

## Battery Safety





**WARNING:**

Batteries can explode, or leak, and can cause injury or fire. To reduce this risk:

- Carefully follow all instructions and warnings on the battery label and package.
- Always insert batteries correctly with regard to polarity (+ and -), as marked on the battery and the equipment.
- Do not short battery terminals.
- Do not charge disposable batteries.
- Do not mix old and new batteries. Replace all batteries at the same time with new batteries of the same brand and type.
- Remove dead batteries immediately and dispose of per local codes.
- Do not dispose of batteries in fire.
- Keep batteries out of reach of children.

## Installing AAA Batteries

Load two new AAA batteries in the STHT77577 or STHT77588 stud sensor.







1. On the bottom of the stud sensor, lift up the latch (Figure B ①) to unlock the battery compartment cover.
2. Move the cover upward (Figure B ②) and remove it once it separates from the stud sensor.
3. Insert two new, high-quality AAA batteries, making sure to position the - and + ends of each battery as noted inside the battery compartment (Figure B ③).
4. Place the cover back on the stud sensor.
  - Insert the two pins at the top of the cover into the holes in the stud sensor (Figure B ④).
  - Slowly lower the cover and press down until the latch locks securely on the stud sensor (Figure B ⑤).
5. Press  to test the stud sensor.
  - All the LEDs except the green Power  LED should illuminate for a second and then turn off.
  - Whenever you press , the green Power  LED should illuminate to indicate that the batteries are good. If this LED blinks or does not illuminate, change the batteries.

## Using the Stud Sensor

The stud sensor will help you find wood or metal studs, and AC voltage behind drywall.







- STHT77587 will work on up to 3/4" (19mm) thick drywall.
- STHT77588 will work on up to 1.5" (38mm) thick drywall.
- STHT77587 and STHT77588 will detect AC voltage through up to 2" (50.8mm) thick drywall.
- When AC voltage is found, the stud sensor will sound a few short (alternating) beeps and light the AC LED (Figure A ③).
- When the center of a stud is found, the stud sensor will sound one longer (constant) beep and light the center LED (Figure A ⑤).
- When live AC and the center of a stud are both found, the stud sensor will sound both the long beep and the short beeps, and light the center and AC LEDs.

## Finding a Stud

1. To hold the stud sensor, place your thumb on one side of the stud sensor, your pointer finger and your palm over the center of the stud sensor, and the rest of your fingers on the same hand on the other side of the stud sensor (Figure C).
2. Position the stud sensor flat against the wall and parallel to a door or window on the same wall, which give you an indication of how the studs are positioned behind the wall.
3. Without moving the stud sensor, use your pointer finger to press and hold  until all the LEDs (except the green Power  LED) turn off (1 sec).
4. While still pressing , **SLOWLY** move the stud sensor to the left or the right on the wall.
5. As you move the stud sensor, watch the stud sensor LEDs.
  - If  lights (Figure A 7), move the stud sensor to the left to find the nearest stud.
  - If  lights (Figure A 4), move the stud sensor to the right to find the nearest stud.
6. When the center LED (Figure A 5) lights and you hear a constant beep, the stud sensor has found the center of a stud (Figure D 1).
  - STOP moving the stud sensor.
  - STOP pressing  (Figure D 2).
7. Through the hole on the stud sensor (Figure D 3), use a pencil to mark the current position as the center of the stud.
8. To find another stud on the wall, repeat the same steps.

## Finding Live AC

1. To hold the stud sensor, place your thumb on one side of the stud sensor, your pointer finger and your palm over the center of the stud sensor, and the rest of your fingers on the same hand on the other side of the stud sensor (Figure C).
2. Gently place the stud sensor flat against the wall and parallel to a door or window on the same wall, which give you an indication of how the studs are positioned behind the wall.

3. Without moving the stud sensor, press and hold  until all the LEDs (except the green Power  LED) turn off (1 sec).
4. While still pressing , **SLOWLY** move the stud sensor to the left or the right on the wall.
5. As you move the stud sensor, watch the LEDs and listen for beeps. The AC LED (Figure A 3) will start illuminating and the stud sensor will sound a cadenced beep from 12"-18" (.3m - .5m), a typical distance away from the live AC. Since AC wires are usually attached to studs, the directional LEDs will help you find live AC wires that may be attached to the nearest stud.
  - If  lights (Figure A 7), move the stud sensor to the left to find the nearest stud.
  - If  lights (Figure A 4), move the stud sensor to the right to find the nearest stud.
  - If live AC voltage is found within 12"-18" (.3m - .5m) of the stud sensor's current position, the AC LED (Figure A 3) will illuminate **and** you will hear a few short beeps.
  - If live AC voltage is found near the center of a stud, both the AC LED and the center red LED (Figure A 5) will illuminate and the stud sensor will sound the short alternating beeps (AC found) followed by a longer constant beep (stud center found), and repeat these beeps until you stop pressing .

## Maintenance

- When the stud sensor is not in use, clean the exterior parts with a damp cloth, wipe the stud sensor with a soft dry cloth to make sure it is dry.
- Although the stud sensor exterior is solvent resistant, NEVER use solvents to clean the stud sensor.
- Store the stud sensor in a clean location at a temperature between -67 °F (-55 °C) and 158 °F (70 °C).

## E Troubleshooting

### The $\odot$ LED is Blinking

The battery power is low.

- Check the AAA batteries to make sure:
  - Each battery is installed correctly, according to (+) and (-) listed inside the battery compartment.
  - The battery contacts are clean and free of rust or corrosion.
  - The batteries are new, high-quality batteries to reduce the chance of battery leakage.
- Make sure the AAA batteries are in proper working condition. If in doubt, try installing new batteries.

### The $\odot$ LED does not Turn On

There is no battery power.

- Install two new, high-quality, name-brand AAA batteries in the stud sensor.
- Make sure each battery is installed correctly, according to (+) and (-) listed inside the battery compartment.

### The Stud Sensor is not Finding Studs

- Make sure the batteries are working.
- Make sure you have placed the stud sensor on a wall made of drywall or another common building material. The stud sensor will not work on walls made of concrete, mortar, block, brick work, plaster, carpeting, foil-faced materials, metallic surfaces, or ceramic tile.
- Make sure you have placed the stud sensor flat against the wall, the stud sensor is in a vertical position (parallel to a door or window), and you are pressing and holding the center button as you move the stud sensor **SLOWLY** against the wall.
- Make sure the wall is not too thick. STHT77587 can be used on walls  $\leq .75$ " (19mm) thick and STHT77588 can be used on walls  $\leq 1.5$ " (38mm) thick.
- Make sure the wall has a smooth surface.
- Make sure the temperature is within the specified **Operating Range and Relative Humidity**.

## Service and Repairs

**Note:** *Disassembling the tool will void all warranties on the product.*

To assure product SAFETY and RELIABILITY, repairs, maintenance and adjustment should be performed by authorized service centers. Service or maintenance performed by unqualified personnel may result in a risk of injury. To locate your nearest STANLEY service center, go to <http://www.STANLEYTOOLS.com>.

## Limited Warranty

During the period of one (1) year, if this product fails to perform due to defects in material or workmanship, we will replace it. **DO NOT RETURN PRODUCT TO STORE.** Please call 1-800-262-2161 (M-F, 8-5 EST) or visit [www.STANLEYTOOLS.com](http://www.STANLEYTOOLS.com) for details.

# Specifications

	STHT77587	STHT77588
Detect Wood Studs	up to .75" (19mm) thick drywall	up to 1" (25mm) thick drywall
Detect Metal Studs	up to .75" (19mm) thick drywall	up to 1.5" (38mm) thick drywall
Detect Live AC Wire 110V @ 60 Hz (220V @ 50Hz)	up to 2" (50.8mm) thick drywall from a distance of 6"-18" (1.5 m - 5 m) AC LED will illuminate	
Accuracy - Center of Wood stud	+/- 1/4" (6.4mm) under 1/2" - 3/4" (12.7mm - 19mm) thick drywall	+/- 1/4" (6.4mm) under 1/2" - 1.5" (12.7mm - 38mm) thick drywall
Accuracy - Center of Metal stud	+/- 1/4" (6.4mm) under 1/2" - 3/4" (12.7mm - 19mm) thick drywall	+/- 1/4" (6.4mm) under 1/2" - 1.5" (12.7mm - 38mm) thick drywall
Power Source	2 AAA (1.5V) size batteries (3V DC)	
Battery Life	≤ 20 hrs of continual use at <2.4V (+/- 0.3V), Power $\phi$ LED will flash to indicate low battery	
Automatic Calibration	Yes	
Automatic Shutoff when release On button	Yes	
Non-marring Surface	Yes	
Relative Humidity	35% - 55%	
Operating Temperature	32°F to 122°F (0°C to 50°C)	
Storage Temperature	-67°F to 158°F (-55°C to 70°C)	

# Contenido

- Información de Sensor de Postes
- Seguridad de usuario
- Seguridad de batería
- Instalación de Baterías AAA
- Uso del Sensor de Postes
- Mantenimiento
- Solución de problemas
- Servicio y Reparaciones
- Garantía
- Especificaciones

## Información de Sensor de Postes

El sensor de postes STHT77587/STHT77588 utiliza señales electrónicas para ubicar el centro de los postes de madera o metal, o los cables de CA activos a través de paneles de yeso u otros materiales de construcción comunes.

### TENGA EN CUENTA:

- El sensor de postes no detectará objetos en concreto, mortero, bloques, ladrillos, yeso, alfombras, materiales con revestimiento metálico, superficies metálicas o baldosas de cerámica.
- El sensor de postes no está diseñado para ubicar objetos no ferrosos o plásticos, como tuberías.

Una vez que se ha detectado el centro de un poste de madera o metal en una pasada a través de la superficie, el sensor de postes STHT77587/STHT77588 enciende un LED y emite un tono audible. Un orificio de marcado le permite indicar fácilmente el centro del poste

## Seguridad del usuario

### Guías de Seguridad

Las siguientes definiciones describen el nivel de severidad para cada palabra de señal. Por favor lea el manual y ponga atención a estos símbolos.



**ADVERTENCIA:** Indica una situación potencialmente peligrosa que, si no se evita, podría resultar en lesiones serias.



**PRECAUCIÓN:** Indica una situación potencialmente peligrosa que, si no se evita, puede resultar en lesiones menores o moderadas.

**AVISO:** Indica una práctica no relacionada con lesiones personales que, si no se evita, puede resultar en daño a la propiedad.

Si tiene cualquier pregunta o comentario sobre esta o cualquier herramienta STANLEY®, visite <http://www.STANLEYTOOLS.com>.



**ADVERTENCIA:** Lea y entienda todas las instrucciones. La falla en seguir las advertencias e instrucciones en este manual puede resultar en lesiones personales serias.

**CONSERVE ESTAS INSTRUCCIONES**



**ADVERTENCIA:** La información de la etiqueta siguiente se puede encontrar en su herramienta para su seguridad.



**PRECAUCIÓN:** Proteja sus ojos. Use gafas de seguridad.



**ADVERTENCIA:** Esta herramienta no es un dispositivo de medición y no debe usarse como sustituto de un voltímetro.

**ADVERTENCIA:**

El LED o el símbolo Live Wire Detection en la pantalla es sólo un indicador y en algunas situaciones la opción de detección de voltaje puede no indicar con precisión la presencia de voltaje en una pared en caso de falla interna del dispositivo o funcionamiento incorrecto, y por lo tanto no se debe confiar únicamente para la identificación de la presencia de voltajes peligrosos. También se debe utilizar otra evidencia, como planos de construcción o identificación visual del cableado o puntos de entrada al conducto.

Siempre siga las prácticas de seguridad adecuadas y use un método de detección separado para verificar una condición de desenergización antes de comenzar a trabajar.

**ADVERTENCIA:**

Siempre apague la energía CA cuando trabaje cerca del cableado.

**ADVERTENCIA:**

Es posible que no se detecten cables o cables blindados en los conductos metálicos, carcazas, paredes metalizadas o paredes gruesas y densas.

**PRECAUCIÓN:**

Use equipo de protección personal. Siempre use protección para los ojos. Dependiendo de las condiciones de trabajo, usar equipo de protección tal como una máscara de polvo, zapatos de seguridad anti-deslizantes, casco, y protección auditiva reducirá el riesgo de lesiones personales.

**AVISO DE SEGURIDAD IMPORTANTE**

Asegure la detección adecuada de cables activos. Siempre sostenga el sensor de postes STH77587/STHT77588 únicamente en el área de la manija. Sujete entre los dedos y el pulgar mientras hace contacto con la palma (Figura C).

**NOTA:** Las cargas eléctricas estáticas que pueden desarrollarse en los paneles de yeso y otras superficies extenderán el área de detección de voltaje varias pulgadas a cada lado del cable eléctrico real. Para ayudar a ubicar la posición del cable, escanee sosteniendo la unidad a 1/2" (13 mm) de distancia de la superficie de la pared o coloque la otra mano sobre la superficie a aproximadamente a 12" (305 mm) del sensor.

## Seguridad de la batería

**ADVERTENCIA:**





**Las baterías pueden explotar, o tener fugas, y pueden causar lesiones personales o incendios. Para reducir este riesgo:**

- Siga todas las instrucciones y advertencias colocadas en las etiquetas y el paquete de las baterías.
- Siempre inserte las baterías correctamente respecto a la polaridad (+ y -), como está marcado en la batería y el equipo.
- No ponga en corto las terminales de la batería.
- No cargue las baterías desechables.
- No mezcle baterías nuevas y viejas. Cambie todas las baterías al mismo tiempo con baterías nuevas del mismo tipo y marca.
- Retire las baterías descargadas de inmediato y deséchelas conforme a los códigos locales.
- No deseche las baterías en fuego.
- Mantenga las baterías fuera del alcance de los niños.

## Instalación de Baterías AAA



Cargue dos baterías AAA nuevas en el sensor de postes STH77577 o STHT77588.

1. En la parte inferior del detector de estructuras, levante el enganche (Figura B ①) para abrir la tapa del compartimento de las pilas.
2. Mueva la cubierta hacia arriba (Figura B ②) y retirela una vez que se separe del sensor de postes.
3. Inserte dos nuevas baterías AAA de alta calidad, asegurándose de colocar los extremos - y + de cada batería como se indica en el interior del compartimento de baterías (Figura B ③).
4. Coloque la cubierta de nuevo en el sensor de postes.
  - Inserte las dos clavijas en la parte superior de la cubierta en los orificios en el sensor de postes (Figura B ④).
  - Baje lentamente la tapa y presione hacia abajo hasta que el seguro se bloquee firmemente en el sensor de postes (Figura B ⑤).



- Presione  para probar el sensor de postes.
  - Todos los LED excepto el LED de energía verde  se deben iluminar por un segundo y después apagarse.
  - Siempre que presione , el LED de energía verde  se debe iluminar para indicar que las baterías están en buenas condiciones. Si este LED parpadea o no se ilumina, cambie las baterías.











## Uso del Sensor de Postes

El sensor de postes lo ayudará a encontrar postes de madera o metal y voltaje CA detrás de paneles de yeso.

- STHT77587 funcionará en paneles de yeso de hasta 3/4" (19mm).
- STHT77588 funcionará en paneles de yeso de hasta 1.5" (38 mm) de espesor.
- STHT77587 y STHT77588 detectarán el voltaje de CA a través de paneles de yeso de hasta 2" (50.8mm) de espesor.
- Cuando se encuentre voltaje CA, el sensor de postes proporcionará unos cuantos sonidos cortos (alternados) e eliminará el LED de CA (Figura ).
- Cuando se encuentra el centro de un poste, el sensor de postes proporciona un sonido más largo (constante) y enciende el LED central (Figura ).
- Cuando se encuentran tanto CA activo como el centro de un poste, el sensor de postes proporcionará un sonido largo y un sonido corto, y encenderá los LED central y de CA.

### Encontrar un Poste



- Para sostener el sensor de postes, coloque el pulgar en un lado del sensor de postes, el dedo índice y la palma sobre el centro del sensor de postes, y el resto de los dedos en la misma mano en el otro lado del sensor de postes (Figura ).
- Coloque el sensor de postes plano contra la pared y paralelo a una puerta o ventana en la misma pared, lo que le dará una indicación de cómo los postes están ubicados detrás de la pared.
- Sin mover el sensor de postes, use el dedo índice para mantener presionado  hasta que todos los LED (excepto el LED verde de  encendido) se apaguen (1 segundo).

- Mientras sigue presionando , mueva **LENTAMENTE** el sensor de postes hacia la izquierda o hacia la derecha en la pared.
- A medida que mueve el sensor de postes, mire los LED del sensor de postes.
  - Si  se ilumina (Figura ), mueva el sensor de postes a la izquierda para encontrar el poste más cercano.
  - Si  se ilumina (Figura ), mueva el sensor de postes a la derecha para encontrar el poste más cercano.
- Cuando el LED central (Figura ) se ilumina y escucha un sonido constante, el sensor de postes encontró el centro de un poste (Figura ).
  - DEJE de mover el sensor de postes.
  - DEJE de presionar  (Figura ).
- A través del orificio en el sensor de postes (Figura ) use un lápiz para marcar la posición actual como el centro del poste.
- Para encontrar otro poste en la pared, repita los mismos pasos.

### Encontrar CA activa

- Para sostener el sensor de postes, coloque el pulgar en un lado del sensor de postes, el dedo índice y la palma sobre el centro del sensor de postes, y el resto de los dedos en la misma mano en el otro lado del sensor de postes (Figura ).
- Coloque suavemente el sensor de postes plano contra la pared y paralelo a una puerta o ventana en la misma pared, que le dan una indicación de cómo los postes se colocan detrás de la pared.
- Sin mover el sensor de espárrago, mantenga presionado  hasta que todos los LED (excepto el LED  verde de encendido) se apaguen (1 seg.).
- Mientras sigue presionando , mueva **LENTAMENTE** el sensor de postes hacia la izquierda o hacia la derecha en la pared.

5. A medida que mueve el sensor de postes, mire los LED y escuche los sonidos. El LED CA (Figura A ③) comenzará a iluminarse y el sensor de postes proporcionará un sonido con ritmo desde 12"-18" (0.3 m - 0.5 m), una distancia típica desde el voltaje CA activo. Debido a que los cables de CA generalmente están conectados a los postes, los LED direccionales lo ayudarán a encontrar cables de CA activo que pueden estar conectados al poste más cercano.

- Si  se ilumina (Figura A ⑦), mueva el sensor de postes a la izquierda para encontrar el poste más cercano.
- Si  se ilumina (Figura A ④), mueva el sensor de postes a la derecha para encontrar el poste más cercano.
- Si se encuentra CA activo dentro de 12"-18" (.3m - .5m) de la posición actual del sensor de postes, el LED de CA (Figura A ③) se iluminará y escuchará unos cuantos sonidos cortos.
- Si se encuentra voltaje de CA activo cerca del centro de un poste, tanto el LED de CA como el LED rojo central (Figura A ⑤) se iluminarán y el sensor de postes emitirá un sonido corto alterno (CA encontrado) seguido de un sonido constante más largo (centro de perno encontrado), y repite estos sonidos hasta que deje de presionar .

## Mantenimiento

- Cuando el sensor de postes no esté en uso, limpie las partes exteriores con un paño húmedo, limpie el sensor de postes con un paño suave y seco para asegurarse que esté seco.
- Aunque el exterior del sensor de postes es resistente a los solventes, NUNCA use solventes para limpiar el sensor de postes.
- Guarde el sensor de postes en un lugar limpio a una temperatura entre -67 °F (-55 °C) y 158 °F (70 °C).

## Solución de problemas

### El LED parpadea

La energía de la batería es baja.

- Verifique las baterías AAA para asegurarse que:
  - Cada batería esté instalada correctamente, de acuerdo con (+) y (-) enumerados dentro del compartimento de la batería.
  - Los contactos de la batería están limpios y libres de óxido o corrosión.
  - Las baterías son baterías nuevas de alta calidad para reducir la posibilidad de fugas de la batería.
- Asegúrese que las baterías AAA estén en buenas condiciones de operación. En caso de duda, intente instalar baterías nuevas.

### El LED no enciende

No hay energía de la batería.

- Instale dos nuevas pilas AAA de alta calidad en el sensor de postes.
- Asegúrese que cada batería esté instalada correctamente, de acuerdo con (+) y (-) indicados dentro del compartimento de la batería.

### El sensor de postes no encuentra postes

- Asegúrese que las baterías estén en buenas condiciones.
- Asegúrese de haber colocado el sensor de postes en una pared hecha de paneles de yeso u otro material de construcción común. El sensor de postes no funcionará en paredes hechas de concreto, mortero, bloques, ladrillos, yeso, alfombras, materiales con revestimiento metálico, superficies metálicas o baldosas de cerámica.
- Asegúrese de haber colocado el sensor de postes plano contra la pared, el sensor de espárrago está en una posición vertical (paralela a una puerta o ventana), y está presionando y manteniendo presionado el botón central mientras mueve el sensor de postes **LENTAMENTE** contra la pared.
- Asegúrese que la pared no sea demasiado gruesa. STHT77587 se puede usar en paredes  $\leq .75"$  (19mm) de espesor y STHT77588 se puede usar en paredes  $\leq 1.5"$  (38mm) de espesor.

- Asegúrese que la pared tenga una superficie lisa.
- Asegúrese que la temperatura esté dentro del **Rango de operación** y **Humedad relativa** especificados.

## Servicio y reparaciones

**Nota:** *Desensamblar la herramienta anulará todas las garantías del producto.*

Para garantizar la SEGURIDAD y CONFIABILIDAD del producto, las reparaciones, el mantenimiento y el ajuste deben ser realizados por centros de servicio autorizados.

El servicio o mantenimiento realizado por personal no calificado puede ocasionar lesiones. Para localizar a su centro de servicio STANLEY más cercano, visite [HTTP://WWW.StanleyTOOLS.com](http://WWW.StanleyTOOLS.com).

## Garantía Limitada

Durante el período de un (1) año, si este producto no funciona debido a defectos en el material o mano de obra, lo reemplazaremos. **NO DEVUELVA EL PRODUCTO A LA TIENDA.** Llame al 1-800-262-2161 (Lunes a viernes, 8-5 EST) o visite [www.STANLEYTOOLS.com](http://www.STANLEYTOOLS.com) para obtener más detalles.

# Especificaciones

ES

	STHT77587	STHT77588
Detectar postes de madera	panel de yeso de hasta 0.75" (19mm) de espesor	panel de yeso de hasta 1" (25mm)
Detectar postes de metal	panel de yeso de hasta 0.75" (19mm) de espesor	panel de yeso de hasta 1.5" (38mm)
Detectar cable de CA activo 110V @ 60 Hz (220V @ 50Hz)	panel de yeso hasta 2" (50.8mm) de espesor desde una distancia de 6"-18" (0.15 m - 0.5 m) se iluminará el LED de CA	
Precisión - Centro de Poste de madera	+/- 1/4" (6.4mm) bajo panel de yeso de 1/2" - 3/4" (12.7mm - 19mm) de espesor	+/- 1/4" (6.4mm) bajo panel de yeso de 1/2" - 1.5" (12.7mm - 38mm) de espesor
Precisión - Centro de Poste de metal	+/- 1/4" (6.4mm) bajo panel de yeso de 1/2" - 3/4" (12.7mm - 19mm) de espesor	+/- 1/4" (6.4mm) debajo de panel de yeso de 1/2" - 1.5" (12.7mm - 38mm) de espesor
Fuente de energía	2 baterías tamaño AAA (1.5V) (3V CD)	
Vida de batería	≤ 20 hrs de uso continuo en <2.4V (+/- 0.3V), el $\phi$ LED de Energía parpadeará para indicar batería baja	
Calibración automática	Sí	
Apagado automático cuando se libera el botón de encendido	Sí	
Superficie de protección	Sí	
Humedad relativa	35% - 55%	
Temperatura de operación	32°F a 122°F (0°C a 50°C)	
Temperatura de almacenamiento	-67°F a 158°F (-55°C a 70°C)	

# Table des matières

F

- Renseignements sur le détecteur de montants
- Sécurité de l'utilisateur
- Sécurité concernant les piles
- Installer des piles AAA
- Utiliser le détecteur de montants
- Entretien
- Dépannage
- Réparations
- Garantie
- Caractéristiques

## Renseignements sur le détecteur de montants

Le détecteur de montants STHT77587/STHT77588 utilise des signaux électroniques pour localiser le centre des montants en bois ou en métal, ou les fils sous tension à travers la cloison sèche ou d'autres matériaux de construction courants.

### VEUILLEZ NOTER :

- Le détecteur de montants ne détectera pas les objets dans le béton, le mortier, la roche, le briquetage, le plâtre, le tapis, les matériaux à base de feuilles d'aluminium, les surfaces métalliques ou les carreaux de céramique.
- Le détecteur de montants n'est pas conçu pour localiser des objets en plastique ou non ferreux comme les tuyaux.

Une fois que le centre d'un montant en bois ou en métal a été détecté en un seul passage sur la surface, le détecteur de montants STHT77587/STHT77588 allume un voyant DEL et émet une tonalité audible. Un trou de repérage vous permet d'indiquer facilement le centre du montant

## Sécurité de l'utilisateur

### Directives sur la sécurité

Les définitions suivantes décrivent le niveau de sévérité pour chaque mot-indicateur. Veuillez lire le manuel et porter attention à ces symboles.



**AVERTISSEMENT :** Indique une situation potentiellement dangereuse qui, si elle ne peut être évitée, pourrait entraîner des blessures graves.



**ATTENTION :** Indique une situation potentiellement dangereuse qui, si elle n'est pas évitée, peut entraîner une blessure légère ou modérée.

**AVIS :** Indique une pratique non liée à une blessure corporelle qui, si elle n'est pas évitée, peut entraîner des dommages matériels.

Si vous avez des questions ou des commentaires sur cet outil ou tout autre outil STANLEY®, visitez le <http://www.STANLEYTOOLS.com>.



### AVERTISSEMENT :

**Lisez et comprenez toutes les instructions.**

Ne pas suivre les avertissements et les instructions de ce manuel peut entraîner une blessure corporelle grave.

### CONSERVEZ CES INSTRUCTIONS



### AVERTISSEMENT :

Les informations suivantes sur l'étiquette peuvent être trouvées sur votre outil pour votre sécurité.



### ATTENTION :

**Protégez vos yeux. Portez des lunettes de sécurité.**



### AVERTISSEMENT :

**Cet outil n'est pas un instrument de mesure et ne doit pas être utilisé pour remplacer un voltmètre.**

**AVERTISSEMENT :**

Le voyant DEL ou le symbole détection de fils sous tension sur l'affichage est simplement un indicateur et, dans certaines situations, l'option de détection de la tension peut ne pas indiquer avec précision la présence de la tension dans un mur en cas de défaillance interne de l'appareil ou d'une mauvaise utilisation et, par conséquent, ne doit pas être seulement utilisée pour l'identification de la présence de tensions dangereuses. D'autres éléments, comme les plans de construction ou l'identification visuelle des points d'entrée des fils ou des conduits, doivent aussi être utilisés.

Appliquez toujours les pratiques de sécurité appropriées et utilisez une méthode de détection séparée pour vous assurer qu'il n'y a pas de tension avant de commencer à travailler.

**AVERTISSEMENT :**

Coupez toujours l'alimentation CA lorsque vous travaillez près des fils.

**AVERTISSEMENT :**

Les fils blindés ou des fils dans des conduits métalliques, les boîtiers, les murs métallisés ou les murs denses et épais peuvent ne pas être détectés.

**ATTENTION :**

Utilisez un équipement de protection individuel. Portez toujours une protection oculaire. Selon les conditions de travail, porter un équipement de protection comme un masque antipoussières, des chaussures de sécurité antidérapantes, un casque de sécurité et une protection auditive réduira le risque de blessure corporelle.

**AVIS IMPORTANT DE SÉCURITÉ**

Assurez-vous de bien détecter les fils sous tension. Tenez toujours le détecteur de montants STH77587/STHT77588 seulement par la poignée. Saisissez-la entre vos doigts et votre pouce tout en effectuant un contact avec votre paume (Figure ③).

**REMARQUE :** Des charges d'électricité statique qui peuvent se développer sur la cloison sèche et d'autres surfaces étendront la zone de détection de la tension de plusieurs pouces de chaque côté du fil électrique actuel. Pour aider à localiser la position des fils, balayez en tenant l'unité à ½ po (13mm) de la surface du mur ou placez votre autre sur la surface à environ 12 po (305mm) du détecteur.

## Sécurité concernant les piles

**AVERTISSEMENT :**





**Les piles peuvent exploser ou fuir et causer une blessure ou un incendie. Afin de réduire ce risque :**

- Suivez attentivement toutes les instructions et les avertissements des étiquettes apposées sur les piles et leur emballage.
- Insérez toujours les piles correctement en ce qui concerne la polarité (+ et -), comme indiqué sur la pile et l'équipement.
- Ne pas court-circuiter les bornes des piles.
- Ne pas recharger les piles jetables.
- Ne pas mélanger d'anciennes piles avec des nouvelles. Remplacez toutes les piles par des piles neuves de même marque et de même type, en même temps.
- Retirez immédiatement les piles à plat et éliminez-les selon les codes locaux.
- Ne pas jeter les piles au feu.
- Gardez les piles hors de portée des enfants.

## Installer des piles AAA



Insérez deux nouvelles piles AAA dans le détecteur de montants STH77577 ou STH77588.

1. Au bas du détecteur, soulevez l'attache (Figure ② ①) pour déverrouiller le cache du compartiment à piles.
2. Levez le couvercle (Figure ② ②) et retirez-le dès qu'il se sépare du détecteur de montants.
3. Insérez deux nouvelles piles AAA de haute qualité, en vous assurant de placer les extrémités - et + de chaque pile comme indiqué à l'intérieur du compartiment des piles (Figure ③ ③).
4. Remettez le couvercle sur le détecteur de montants.
  - Insérez les deux tiges en haut du couvercle dans les trous dans le détecteur de montants (Figure ④ ④).
  - Baissez lentement le couvercle et appuyez vers le bas jusqu'à ce qu'il se verrouille de façon sécuritaire sur le détecteur de montants (Figure ⑤ ⑤).

- Appuyez sur  pour tester le détecteur de montants.
  - Tous les voyants DEL sauf le voyant d'alimentation vert DEL  doivent s'allumer pendant une seconde, puis s'éteindre.
  - Chaque fois que vous appuyez sur , le voyant d'alimentation vert DEL  doit s'allumer pour indiquer que les piles sont bonnes. Si ce voyant DEL clignote ou ne s'allume pas, changez les piles.













## Utiliser le détecteur de montants

Le détecteur de montants vous aidera à trouver les montants en bois ou en métal et la tension alternative derrière la cloison sèche.





- Le détecteur STHT77587 fonctionnera sur une cloison sèche d'une épaisseur allant jusqu'à 3/4 po (19 mm).
- Le détecteur STHT77588 fonctionnera sur une cloison sèche d'une épaisseur allant jusqu'à 1,5 po (38 mm).
- Les détecteurs STHT77587 et STHT77588 détecteront la tension alternative à travers une cloison sèche d'une épaisseur allant jusqu'à 2 po (50,8 mm).
- Lorsque la tension alternative est trouvée, le détecteur de montants émet quelques courts bips (en alternance) et allume le voyant du courant alternatif DEL (Figure ).
- Lorsque le centre d'un montant est trouvé, le détecteur de montants émet un bip plus long (constant) allume le voyant DEL du centre (Figure ).
- Lorsque l'alimentation et le centre du montant sont trouvés, le détecteur de montants émet à la fois un bip long et des bips courts et il allume les voyants du courant alternatif et du centre.

### Trouver un montant



- Pour tenir le détecteur de montants, placez votre pouce sur un côté du détecteur de montants, votre index et votre paume au-dessus du centre du détecteur de montants et le reste de vos doigts de la même main de l'autre côté du détecteur de montants (Figure ).
- Placez le détecteur de montants à plat contre le mur et parallèle à une porte ou une fenêtre sur le même mur, ce qui vous donne une idée de la façon dont les montants sont placés derrière le mur.

- Sans déplacer le détecteur de montants, utilisez votre index pour appuyer et maintenir  jusqu'à ce que tous les voyants DEL (sauf le voyant d'alimentation vert  DEL) s'éteignent (1 sec).
- Pendant que vous appuyez encore , déplacez **LENTEMENT** le détecteur de montants vers la gauche ou la droite sur le mur.
- Lorsque vous déplacez le détecteur de montants, regardez les voyants DEL du détecteur de montants.
  - Si  s'allume (Figure ), déplacez le détecteur de montants vers la gauche pour trouver le montant le plus près.
  - Si  s'allume (Figure ), déplacez le détecteur de montants vers la droite pour trouver le montant le plus près.
- Lorsque le voyant DEL du centre (Figure  s'allume et que vous entendez un bip constant, le détecteur de montants a trouvé le centre d'un montant (Figure ).
  - ARRÊTEZ de déplacer le détecteur de montants.
  - ARRÊTEZ d'appuyer sur  (Figure ).
- Par le trou du détecteur de montants (Figure , utilisez un crayon pour indiquer la position actuelle comme le centre du montant.
- Pour trouver un autre montant sur le mur, répétez les mêmes étapes.

### Trouver le courant alternatif

- Pour tenir le détecteur de montants, placez votre pouce sur un côté du détecteur de montants, votre index et votre paume au-dessus du centre du détecteur de montants et le reste de vos doigts de la même main de l'autre côté du détecteur de montants (Figure ).
- Placez doucement le détecteur de montants à plat contre le mur et parallèle à une porte ou une fenêtre sur le même mur, ce qui vous donne une idée de la façon dont les montants sont placés derrière le mur.
- Sans déplacer le détecteur de montants, appuyez et maintenez  jusqu'à ce que tous les voyants DEL (sauf le voyant d'alimentation vert  DEL) s'éteignent (1 sec).
- Pendant que vous appuyez encore , déplacez **LENTEMENT** le détecteur de montants vers la gauche ou la droite sur le mur.

5. Lorsque vous déplacez le détecteur de montants, regardez les voyants DEL et écoutez les bips. Le voyant DEL du courant alternatif (Figure A ③) commencera à s'allumer et le détecteur de montants émettra un bip rythmé de 12 à 18 po (0,3 m à 0,5 m), une distance typique loin du courant alternatif. Étant donné que les fils sous tension sont généralement fixés aux montants, les voyants DEL directionnels vous aideront à trouver les fils sous tension qui peuvent être fixés près du montant.

- Si  s'allume (Figure A ⑦), déplacez le détecteur de montants vers la gauche pour trouver le montant le plus près.
- Si  s'allume (Figure A ④), déplacez le détecteur de montants vers la droite pour trouver le montant le plus près.
- Si la tension alternative est trouvée à l'intérieur de 12 à 18 po (0,3 m à 0,5 m) de la position actuelle du détecteur de montants, le voyant DEL de courant alternatif (Figure A ③) s'allumera et vous entendrez quelques courts bips.
- Si la tension alternative est trouvée près du centre d'un montant, les voyants DEL de courant alternatif et du centre rouge (Figure A ⑤) s'allumeront et le détecteur de montants émettra quelques courts bips en alternance (courant alternatif trouvé) suivis d'un bip constant plus long (centre d'un montant trouvé et répétera ces bips jusqu'à ce que vous cessiez d'appuyer sur ).

## Entretien

- Lorsque le détecteur de montants n'est pas utilisé, nettoyez les pièces extérieures avec un linge humide, essuyez-le avec un linge sec doux pour vous assurer qu'il est sec.
- Même si l'extérieur du détecteur de montants est résistant aux solvants, NE JAMAIS utiliser de solvants pour nettoyer le détecteur de montants.
- Entrez le détecteur de montants dans un endroit propre à une température entre -55 °C (-67 °F) et 70 °C (158 °F).

## Dépannage

### Le voyant DEL clignote

La pile est faible.

- Vérifiez les piles AAA pour vous assurer que :
  - Chaque pile est installée correctement, selon (+) et (-) indiqués à l'intérieur du compartiment des piles.
  - Les contacts des piles sont propres et sans rouille ou corrosion.
  - Ce sont de nouvelles piles de haute qualité afin de réduire le risque de fuite des piles.
- Assurez-vous que les piles AAA fonctionnent bien. En cas de doute, essayer d'installer de nouvelles piles.

### Le voyant DEL ne s'allume pas

Il n'y a plus d'alimentation provenant des piles.

- Installez deux nouvelles piles AAA de marque et de haute qualité dans le détecteur de montants.
- Assurez-vous que chaque pile est installée correctement, selon (+) et (-) indiqués à l'intérieur du compartiment des piles.

### Le détecteur de montants ne trouve pas de montants

- Assurez-vous que les piles fonctionnent.
- Assurez-vous que vous avez placé le détecteur de montants sur un mur fait d'une cloison sèche ou un autre matériau de construction courant. Le détecteur de montants ne fonctionnera pas sur les murs faits de béton, mortier, roche, briquetage, plâtre, tapis, matériaux à base de feuilles d'aluminium, surfaces métalliques ou carreaux de céramique.
- Assurez-vous que vous avez placé le détecteur de montants à plat contre le mur, le détecteur de montants est en position verticale (parallèle à une porte ou une fenêtre) et que vous avez appuyé et maintenu le bouton du centre pendant que vous déplacez LENTEMENT le détecteur de montants contre le mur.
- Assurez-vous que le mur n'est pas trop épais. Le détecteur STH77587 peut être utilisé sur les murs ayant une épaisseur de  $\leq 0,75$  po (19 mm) le détecteur STH77588 peut être utilisé sur les murs ayant une épaisseur de  $\leq 1,5$  po (38 mm).

- Assurez-vous que le mur a une surface lisse.
- Assurez-vous que la température respecte la **plage de fonctionnement** et l'**humidité relative** indiquées.

F

## Réparations

**Remarque** : *Désassembler l'outil annulera toute garantie sur le produit.*

Pour assurer la SÉCURITÉ et la FIABILITÉ du produit, les réparations, l'entretien et l'ajustement doivent être effectués par des centres de services autorisés. Les réparations ou l'entretien effectué par du personnel non qualifié peuvent entraîner un risque de blessure. Pour localiser le centre de service STANLEY le plus près, consultez <http://www.STANLEYTOOLS.com>.

## Garantie limitée

Durant la période de un (1) an, si le produit ne fonctionne pas en raison de défauts de matériau ou de main-d'œuvre, nous le remplacerons. NE PAS RETOURNER LE PRODUIT AU MAGASIN. Veuillez téléphoner au 1-800-262-2161 (L-V, 8 à 17 h EST) ou visitez [www.STANLEYTOOLS.com](http://www.STANLEYTOOLS.com) pour des détails.

# Caractéristiques

	STHT77587	STHT77588
Détecter les montants en bois	cloison sèche d'une épaisseur allant jusqu'à 0,75 po (19 mm)	cloison sèche d'une épaisseur allant jusqu'à 1 po (25 mm)
Détecter les montants en métal	cloison sèche d'une épaisseur allant jusqu'à 0,75 po (19 mm)	cloison sèche d'une épaisseur allant jusqu'à 1,5 po (38 mm)
Détecter les fils de courant alternatif 110 V @ 60 Hz (220 V @ 50 Hz)	cloison sèche d'une épaisseur allant jusqu'à 2 po (50,8 mm) d'une distance de 6 à 18 po (0,15 à 0,5 m) le voyant de courant alternatif s'allumera	
Précision - Centre du montant en bois	+/- 1/4 po (6.4 mm) sous une cloison sèche d'une épaisseur de 1/2 à 3/4 po (12,7 à 19 mm)	+/- 1/4 po (6.4 mm) sous une cloison sèche d'une épaisseur de 1/2 à 1,5 po (12,7 à 38 mm)
Précision - Centre du montant en métal	+/- 1/4 po (6.4 mm) sous une cloison sèche d'une épaisseur de 1/2 à 3/4 po (12,7 à 19 mm)	+/- 1/4 po (6.4 mm) sous une cloison sèche d'une épaisseur de 1/2 à 1,5 po (12,7 à 38 mm)
Source de l'alimentation	2 piles AAA (1,5 V) (3 V CC)	
Durée de vie de la pile	≤ 20 heures d'utilisation continue à < 2,4 V (+/- 0.3V), le voyant DEL d'alimentation $\Phi$ clignotera pour indiquer que la pile est faible	
Calibrage automatique	Oui	
S'éteint automatiquement lorsque vous relâchez le bouton Marche	Oui	
Surface non marquante	Oui	
Humidité relative	35 % à 55 %	
Température de fonctionnement	32°F à 122°F (0°C à 50°C)	
Température d'entreposage	-67°F à 158°F (-55°C à 70°C)	

# Índice

- Informações sobre o detector de metal
- Segurança do usuário
- Segurança da bateria
- Como instalar baterias AAA
- Usando o detector de metal
- Manutenção
- Solução de problemas
- Assistência técnica e reparos
- Garantia
- Especificações

## Informações sobre o detector de metal

O detector de metal STH77587 e STH77588 usa sinais eletrônicos para localizar o centro da madeira e metais ou detectar fios energizados AC na parede ou outros materiais de construção comuns.

### OBSERVAÇÃO:

- O detector de metal não detecta objetos em concreto, argamassa, blocos, tijolos, gesso, carpetes, materiais com face de alumínio, superfícies metálicas ou revestimentos cerâmicos.
- O detector de metal não é projetado para localizar objetos não ferrosos ou de plástico, como tubos.

Assim que o centro de um pino de madeira ou metal tiver sido detectado depois de passar pela superfície, o detector de metal STH77587 / STH77588 acenderá uma lâmpada LED e emitirá um tom audível. Um círculo de marcação permite notar facilmente o centro do pino

## Segurança do Usuário

### Guia de segurança

As definições abaixo descrevem o nível de gravidade representado para cada palavra de sinal. Por favor, leia o manual e preste atenção nestes símbolos.



**AVISO:** Indica uma situação potencialmente perigosa que, se não for evitada, poderá resultar em ferimentos graves.



**CUIDADO:** Indica uma situação potencialmente perigosa que, se não for evitada, talvez resulte em ferimentos leves ou moderados.

**NOTA:** Indica uma prática não relacionada a uma lesão corporal, a qual, se não evitada, poderá causar danos materiais.

Se tiver perguntas ou comentários sobre esta ou outra ferramenta da **STANLEY®**, visite a página <http://www.STANLEYTOOLS.com>.



**AVISO:**  
Leia e entenda todas as instruções. O descumprimento dos avisos e das instruções deste manual pode causar sérias lesões corporais.

### GUARDE ESTAS INSTRUÇÕES



**AVISO:**  
As seguintes informações da etiqueta podem ser encontradas em sua ferramenta para sua segurança.



**CUIDADO:**  
Proteja seus olhos. Use óculos de segurança.



**AVISO:**  
Esta ferramenta não é um dispositivo de medição e não deve ser usada como substituto de um voltímetro.

**AVISO:**

O símbolo LED ou de detecção de fios mostrado no visor é apenas um indicador e em algumas situações, a opção de detecção de voltagem pode não indicar com exatidão a presença de tensão em uma parede, no caso de falha interna do dispositivo ou operação inadequada. Portanto, não se deve ser apenas confiar unicamente nele para identificar o risco de voltagens. Outras indicações, como desenhos técnicos da construção ou identificação visual de fiações ou conduites nos pontos de entrada devem também ser utilizados.

Sempre siga as instruções de segurança adequadas e use um método de detecção separado para verificar se os cabos estão desligados antes de iniciar o trabalho.

**AVISO:**

Sempre desligue a energia AC ao trabalhar perto da fiação.

**AVISO:**

Fios blindados ou fios em conduítes metálicos, invólucros, paredes metalizadas ou paredes grossas e densas podem não ser detectados.

**CUIDADO:**

Use equipamento de proteção pessoal. Sempre use proteção ocular. Dependendo das condições de trabalho, use equipamentos de proteção pessoal, como máscara contra a poeira, sapatos de segurança antidesslizantes, capacete e proteção auditiva para reduzir o risco de lesões corporais.

**AVISO IMPORTANTE DE SEGURANÇA**

Garanta a detecção adequada de fios energizados. Sempre segure o detector de metal STHT77587/STHT77588 somente pela empunhadura. Segure-o entre os dedos e o polegar encostando na palma da mão (Figura ③).

**NOTA:** As cargas elétricas estáticas, que podem se desenvolver em paredes de gesso e outras superfícies, espalharão a área de detecção de voltagem em muitas polegadas para todos os lados do fio elétrico em questão. Para ajudar a localizar a posição do fio, faça uma varredura segurando a unidade 1/2" (13 mm) da superfície da parede ou coloque a outra mão na sua superfície aproximadamente 12" (305 mm) do sensor.

## Segurança da Bateria

**AVISO:**





As baterias podem explodir ou vazar substâncias, e causar ferimentos graves ou incêndio. Para reduzir o risco:

- Siga **SEMPRE** todas as instruções e avisos indicados na etiqueta e na embalagem das baterias.
- Sempre insira as baterias corretamente em relação à polaridade (+ e -), como marcado na bateria e no equipamento.
- Não provoque um curto-circuito nos terminais das baterias.
- Não carregue baterias descartáveis.
- Não misture baterias novas e antigas. Substitua todas as baterias ao mesmo tempo por novas da mesma marca e do mesmo tipo.
- Retire as baterias descarregadas imediatamente e descarte-as de acordo com os códigos locais.
- Não descarte as baterias no fogo.
- Mantenha as baterias longe do alcance das crianças.

## Como instalar baterias AAA

Carregue as baterias novas no detector de metal AAA no STHT77577 ou STHT77588.

1. Na parte inferior do sensor de vigas, levante a patilha (Figura ② ①) para desbloquear a tampa do compartimento da bateria.
2. Mova a tampa para cima (Figura ② ②) e a remova assim que ela se separar do detector de metal.
3. Insira duas pilhas AAA novas de marca de alta qualidade, certificando-se de posicionar as extremidades - e + de cada bateria como no compartimento (Figura ③ ③).
4. Coloque a tampa de volta no detector de metal.
  - Insira os dois pinos na parte superior da tampa nos círculos do detector (Figura ④ ④).
  - Abaixe lentamente a tampa e pressione para baixo até que a trava se trave firmemente no detector (Figura ⑤ ⑤).



5. Pressione  para testar o detector de metal.
- Todos os LEDs, exceto o LED verde de energia  devem se acender por um segundo e, em seguida, desligar.
  - Sempre que pressionar , o LED de energia verde  se acenderá para indicar que as baterias estão boas. Se este LED piscar ou não acender, troque as baterias.





## Como usar o detector de metal

O detector de metal o ajudará a encontrar pinos de madeira ou metal, e voltagem AC presente em uma parede.



- STH77587 funcionará em uma parede de até 3/4" (19mm) de espessura.
- STH77588 funcionará em uma parede de até 1,5" (38mm) de espessura.
- STH77587/STH77588 detectará a tensão AC em uma parede de até 2" (50,8 mm) de espessura.
- Quando a tensão AC for encontrada, o detector emitirá alguns alarmes sonoros curtos (alternados) e acenderá o LED AC (Figura **A** **3**).
- Quando o centro de um pino for encontrado, o detector de metal emitirá um sinal sonoro mais longo (constante) e acenderá o LED central (Figura **A** **5**).
- Quando o AC energizado e o centro de um pino forem encontrados, o detector de metal emitirá um sinal sonoro longo e curto, e acenderá o LED central e AC.

## Como encontrar um pino

1. Para segurar o detector de metal, coloque o polegar em um lado do detector, o dedo indicador e a palma da mão sobre o centro do detector, e o resto dos dedos na mesma mão do outro lado do detector (Figura **C**).
2. Posicione o detector contra a parede e paralelamente a uma porta ou janela na mesma parede. Isso lhe dará uma indicação de como os metais estão posicionados atrás da parede.
3. Sem mover o detector, use o dedo indicador para pressionar e segurar  até que todos os LEDs (exceto o LED verde de energia ) se desliguem (1 seg).

4. Enquanto estiver pressionando , **LENTAMENTE** mova o detector para a esquerda ou para a direita na parede.
5. Ao mover detector, observe com atenção os LEDs.
  - Se  a luz acender (Figura **A** **7**), mova o detector para a esquerda para encontrar o pino mais próximo.
  - Se  a luz acender (Figura **A** **4**), mova o detector para a direita para encontrar o pino mais próximo.
6. Quando o LED central (Figura **A** **5**) se acender e você ouvir um sinal sonoro constante, significa que o detector encontrou o centro de um pino (Figura **D** **1**).
  - PARE de mover o detector de metal.
  - PARE de pressionar  (Figura **D** **2**).
7. Passando pelo círculo no detector de metal (Figura **D** **3**), marque com um lápis a posição atual como o centro do pino.
8. Para encontrar outro pino na parede, repita os mesmos procedimentos.

## Como encontrar um fio energizado AC

1. Para segurar o detector de metal, coloque o polegar em um lado do detector, o dedo indicador e a palma da mão sobre o centro do detector, e os outros dedos da mesma mão do outro lado do detector (Figura **C**).
2. Coloque delicadamente o detector contra a parede e paralelamente a uma porta ou janela na mesma parede. Isso lhe indicará como os pinos estão posicionados atrás da parede.
3. Sem mover o sensor de pino, pressione e segure  até que todos os LEDs (exceto o LED verde de energia ) se desligue (1 seg).
4. Enquanto estiver pressionando , **LENTAMENTE**, mova o detector para a esquerda ou para a direita na parede.

5. Ao mover detector, observe os LEDs e ouça os alarmes sonoros. O LED AC (Figura A ③) começará a se acender e o detector de metal emitirá um alarme sonoro com cadência de 12"- 18" (0,3 m - 0,5 m), uma distância típica do fio AC energizado. Como os fios AC estão geralmente conectados aos pinos, os LEDs direcionais ajudam a encontrar os fios AC ativos que podem estar conectados ao pino mais próximo.

- Se ◀ a luz acender (Figura A ⑦), mova o detector de metal para a esquerda para encontrar o pino mais próximo.
- Se ▶ a luz acender (Figura A ④), mova o detector de metal para a direita para encontrar o pino mais próximo.
- Se a tensão AC for encontrada dentro de 12"- 18" (0,3 m - 0,5 m) da posição atual do detector, o LED AC (Figura A ③) acenderá e você ouvirá alguns alarmes sonoros curtos.
- Se a tensão AC for encontrada perto do centro de um pino, o LED AC e o LED vermelho central (Figura A ⑤) acenderão e o detector emitirá o alarme sonoro curto alternado (AC encontrado) de pois outro mais constante e longo (centro do pino encontrado) e repetirá esses alarmes sonoros até você parar de pressionar .

## Manutenção

- Quando o detector não estiver em uso, limpe as partes externas com um pano úmido, limpe o detector com um pano macio e seco para ter certeza de que esteja seco.
- Embora o exterior do detector seja resistente a solventes, NUNCA use solventes para limpar o detector.
- Armazene o detector em um local limpo a uma temperatura entre -67 °F (-55 °C) e 158 °F (70 °C).

## Solução de problemas

### O LED está piscando

A bateria está acabando.

- Verifique as baterias AAA para garantir que:
  - Cada bateria esteja instalada corretamente, de acordo com (+) e (-) dentro do compartimento da bateria.
  - Os contatos da bateria estejam limpos sem ferrugem ou corrosão.
  - As baterias sejam novas e de alta qualidade para reduzir as chances de vazamento da bateria.
- Certifique-se de que as pilhas AAA estejam em boas condições de funcionamento. Em caso de dúvida, tente instalar novas baterias.

### O LED não liga

A bateria está descarregada.

- Instale duas baterias novas, de alta qualidade e de marca renomada AAA no detector de metal.
- Certifique-se de que cada bateria esteja instalada corretamente, de acordo com (+) e (-) esteja dentro do compartimento da bateria.

### O detector de metal não está encontrando metal

- Certifique-se de que as baterias estejam funcionando.
- Certifique-se de ter colocado o detector de metal em uma parede ou outro material de construção comum. O detector de metal não funcionará em paredes de concreto, argamassa, blocos, tijolos, gesso, carpetes, materiais com face de alumínio, superfícies metálicas ou revestimentos cerâmicos.
- Certifique-se de que tenha colocado o detector de metal contra a parede, o detector esteja na posição vertical (paralelo a uma porta ou janela), e que você esteja pressionando e segurando o botão central, movendo ao mesmo tempo o detector **LENTAMENTE** contra a parede.
- Certifique-se de que a parede não seja muito grossa. O STH77587 pode ser usado em paredes de até  $\leq 0,75"$  (19 mm) de espessura e o STH77588 pode ser usado em parede com menos de  $\leq 1,5"$  (38 mm) espessura.

- Certifique-se de que a parede tenha uma superfície lisa.
- Certifique-se que a temperatura esteja dentro da **faixa operacional especificada e da umidade relativa**.

## Assistência técnica e Reparos

PT

**Nota:** *Desmontar o instrumento anula todas as garantias do produto.*

Para garantir a SEGURANÇA e CONFIABILIDADE do produto, os reparos, a manutenção e os ajustes devem ser realizados por centros de assistência técnica autorizados. A assistência técnica ou manutenção realizada por pessoal não qualificado pode oferecer riscos de lesões. Para localizar um centro de assistência técnica STANLEY MAIS PRÓXIMO DE VOCÊ, acesse [HTTP://WWW.Stanley.com](http://www.stanley.com).

## Garantia limitada

Durante o período de um (1) ano, se este produto não funcionar devido a defeitos de material ou mão-de-obra, nós o substituiremos. NÃO DEVOLVA O PRODUTO PARA LOJA. Ligue para 1-800-262-2161 (M-F, 8-5 EST) ou visite [www.STANLEYTOOLS.com](http://www.STANLEYTOOLS.com) para mais detalhes.

# Especificações

	STHT77587	STHT77588
Detectar pinos de madeira	paredes de até 0,75" (19 mm) de espessura	paredes de até 0,1" (25 mm) de espessura
Detectar pinos de metal	paredes de até 0,75" (19 mm) de espessura	paredes de até 1,5" (38 mm) de espessura
Detectar Fio AC energizado 110V @ 60 Hz (220V @ 50Hz)	até paredes de 2" (50,8 mm) espessura de uma distância de 6"-18" (0,15 m - 0,5 m) o LED AC ascenderá	
Exatidão - Centro do pino de madeira	parede de +/- 1/4" (6.4 mm) menor que 1/2" - 3/4" (12,7 mm - 19 mm) de espessura	parede de +/- 1/4" (6.4 mm) menor que 1/2" - 1,5" (12,7 mm - 38 mm) de espessura
Exatidão - Centro do pino de metal	parede de +/- 1/4" (6.4 mm) menor que 1/2" - 3/4" (12,7 mm - 19 mm) de espessura	parede de +/- 1/4" (6.4 mm) menor que 1/2" - 1,5" (12,7 mm - 38 mm) de espessura
Fonte de potência	2 AAA (1.5V) baterias de tamanho (3V DC)	
Vida da bateria	≤ 20 horas de uso contínuo a <2,4 V (+/- 0,3 V), energia de $\Phi$ LED piscará para indicar bateria fraca	
Calibração automática	Sim	
Desligamento automático ao soltar o botão Ligar	Sim	
Não causa danos à superfície	Sim	
Umidade relativa	35% - 55%	
Temperatura Operacional	32° F a 122° F (0° C a 50° C)	
Temperatura de armazenamento	-67° F a 158° F (-55° C a 70° C)	

**STANLEY**

© 2018 STANLEY TOOLS  
701 East Joppa Road  
Towson, Maryland 21286  
N596251 June 2018